

MANUALE D'USO

Lingua originale



Prima d'effettuare qualsiasi operazione sull'imballo, sulla macchina o sull'attrezzatura intercambiabile leggere e comprendere nella sua interezza il presente manuale.

USER'S MANUAL

Translation of the original



Read and understand this manual in its entirety before carrying out any work on the packaging, the machine or the interchangeable equipment.

BEDIENUNGSANLEITUNG

Übersetzung aus dem Original



Bevor Arbeiten an der Verpackung, an der Maschine oder an den Anbaugeräten vorgenommen werden, muss das vorliegende Handbuch ganz gelesen und verstanden worden sein.

MANUEL D'UTILISATION

Traduction de la langue originale



Avant d'effectuer toute opération sur l'emballage, sur la machine et sur l'équipement interchangeable, lire et comprendre entièrement ce manuel.

GEBRUIKERSHANDLEIDING

Vertaling van het origineel



Voordat er werkzaamheden op de verpakking, op de machine of verwisselbare apparatuur worden verricht moet deze handleiding in zijn geheel zijn gelezen en begrepen.

BRUKSANVISNING

Översättning av bruksanvisning i original



Innan man inleder något arbetsmoment på emballaget, maskinen eller den utbytbara utrustningen måste man läsa och förstå allt innehåll i denna bruksanvisning.

MANUAL DE UTILIZARE

Traducerea originalului



Înainte de a efectua orice operațiune la ambalaj, la mașină sau echipamentul interschimbabil, citiți și înțelegeți integral prezentul manual.

INSTRUKCJA OBSŁUGI

Tłumaczenie oryginalnej instrukcji



Przed wykonaniem jakiegokolwiek operacji na opakowaniu, na maszynie lub na wymiennym sprzęcie, należy w całości przeczytać i zrozumieć niniejszą instrukcję obsługi.

MANUAL DE USO

Traducción del original



Antes de efectuar cualquier operación en el embalaje, en la máquina o en la herramienta intercambiable, leer y comprender completamente el presente manual.

ΕΓΧΕΙΡΙΔΙΟ ΧΡΗΣΗΣ

Μετάφραση από το πρωτότυπο



Πριν προχωρήσετε σε οποιαδήποτε εργασία επί της συσκευασίας, του μηχανήματος ή του εξοπλισμού, διαβάστε και κατανοήστε πλήρως το παρόν εγχειρίδιο.

PRIROČNIK O UPORABI

Prevod izvirnih navodil



Praden opravite kakršenkoli postopek na embalaži, na stroju ali izmenljivi opremi stroja, morate v celoti prebrati ta priročnik in razumeti njegovo vsebino.

PRIRUČNIK ZA UPOTREBU

Prijevod originalnih uputa



Prije obavljanja bilo koje radnje na ambalaži, stroju ili izmjenljivoj opremi pročitajte i usvojite u cijelosti ovaj priručnik.

KULLANIM KILAVUZU

Orijinal metnin çevirisi



Ambalaj, makine ya da değiştirilebilir ekipman üzerinde herhangi bir işlem yapmadan önce, bu kilavuzun tamamını okuyup anlamınızdan emin olun.

MFL 03

IT

EN

DE

FR

NL

SV

RO

PL

ES

EL

SL

HR

TR



- IT-** Alcune illustrazioni potrebbero raffigurare la macchina senza ripari per questioni di chiarezza. La motorizzazione ed alcuni componenti potrebbero non essere del modello acquistato.
☒ a seconda del modello acquistato.
- EN-** Some illustrations may depict the machine without its cover in the interests of clarity. The engine and some components may not be the model you purchased.
☒ depending on the model purchased.
- DE-** Einige Abbildungen können aus Gründen der Deutlichkeit die Maschine ohne Schutzeinrichtungen zeigen. Der Antrieb und einige Bauteile könnten nicht dem erworbenen Modell entsprechen.
☒ je nach gekauftem Modell.
- FR-** Certaines illustrations pourraient représenter la machine sans protections pour des questions de clarté. La motorisation et certains composants pourraient ne pas faire partie du modèle acheté.
☒ en fonction du modèle acheté.
- NL-** Op een aantal afbeeldingen kan de machine voor de duidelijkheid zonder afschermingen zijn weergegeven. De motorisering en een aantal onderdelen zijn misschien niet van het aangeschafte model.
☒ afhankelijk van het aangeschafte model.
- SV-** En del illustrationer kan av tydlighetsskäl avbilda maskinen utan dess skydd. Motorn och en del komponenter kanske inte motsvarar den modell ni köpt.
☒ beroende på inköpt modell.
- RO-** În unele ilustrații mașina poate apărea fără apărători din motive de clarificare. Este posibil ca motorizarea și unele componente să nu fie ale modelului achiziționat.
☒ în funcție de modelul achiziționat.
- PL-** Mając na względzie przejrzystość, niektóre ilustracje mogą przedstawiać maszynę bez osłon. Element napędowy i niektóre komponenty mogą nie być częścią zakupionego modelu.
☒ w zależności od zakupionego modelu.
- ES-** Algunas ilustraciones podrían representar a la máquina sin protecciones por cuestiones de comprensibilidad. La motorización y algunos componentes podrían no corresponder al modelo adquirido.
☒ según el modelo adquirido.
- EL-** Ορισμένες από τις εικόνες ενδέχεται να εμφανίζουν το μηχάνημα χωρίς προστασίες για λόγους ευκρίνειας. Η μηχανοκίνηση και ορισμένα εξαρτήματα ενδέχεται να μην ανήκουν στο μοντέλο που έχει αγοραστεί.
☒ αναλόγως με το μοντέλο που έχει αγοραστεί.
- SL-** Na nekaterih slikah je stroj morda prikazan brez varoval zaradi nazornosti razlage. Motor in nekateri sestavni deli morda niso enaki kot pri nabavljenem modelu.
☒ odvisno od nabavljenega modela.
- HR-** U svrhu jasnoće, stroj na nekim slikama može biti prikazan bez štitnika. Motor i neke komponente možda ne pripadaju kupljenom modelu.
☒ ovisno o kupljenom modelu.
- TR-** Bazı çizimlerin daha kolay anlaşılması için makine, kapaklar olmaksızın resmedilmiştir. Motor ve bazı bileşenler, satın alınan modelde mevcut olmayabilir.
☒ Satın alınan modele göre.



Spegner la macchina e rimuovere il cappuccio candela e/o la chiave | Switch off the machine and remove the spark plug cap and/or the key | Die Maschine ausschalten und die Zündkerzenkappe und/oder den Zündschlüssel entfernen | Éteindre la machine et retirer le capuchon de la bougie et/ou la clé | Schakel de machine uit en verwijder de bougiekap en/of de sleutel | Stäng av maskinen och ta bort tändstiftshatten och/eller nyckeln | Opriți mașina și îndepărtați capacul bujiei și/sau cheia | Wyłączyć maszynę i usunąć nasadkę świecy zapłonowej i/lub kluczyk | Απαгар la máquina y quitar el capuchón de la bujía y/o la llave | Σβήστε το μηχάνημα και αφαιρέστε το καπάκι από το μπουζί και/ή το κλειδί | Ugasnite stroj in odstranite kapico zažigalne svečke in/ali ključ | Isključite stroj i uklonite kapicu svjećice i/ili ključ | Makineyi kapatın ve buji kapağını ve/veya anahtarını çıkarın |



1.1

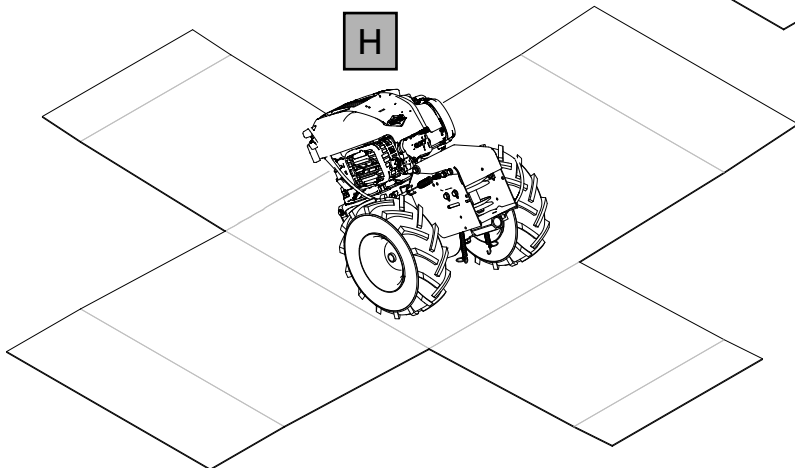
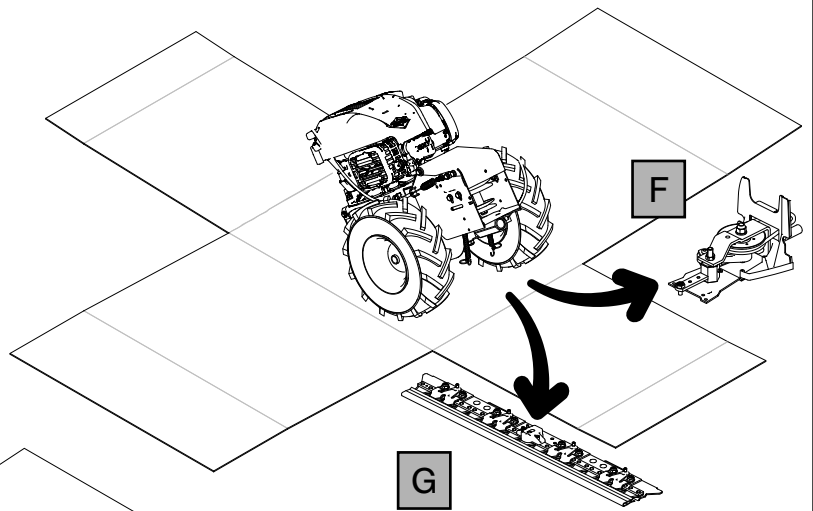
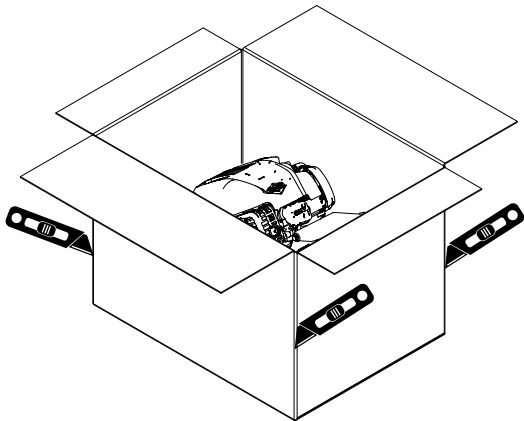
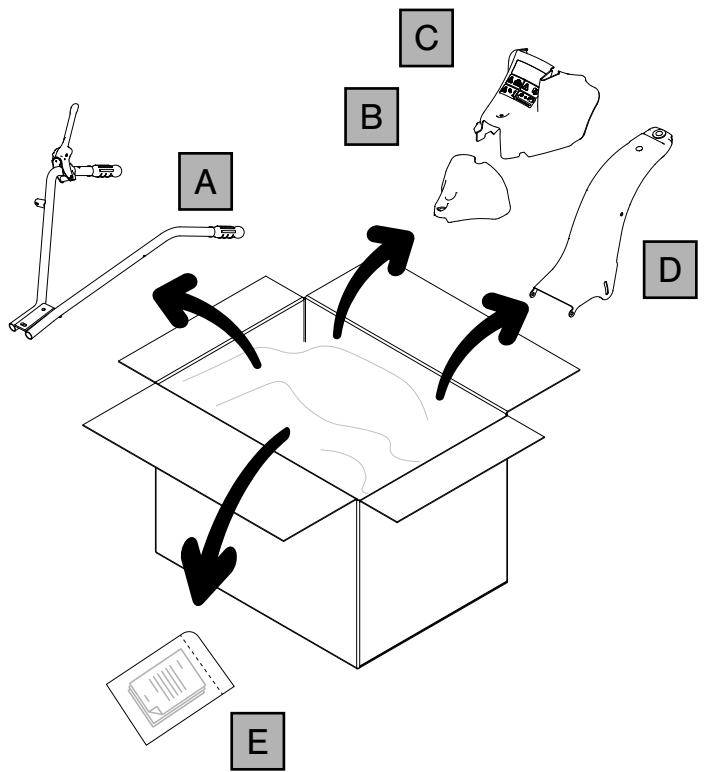
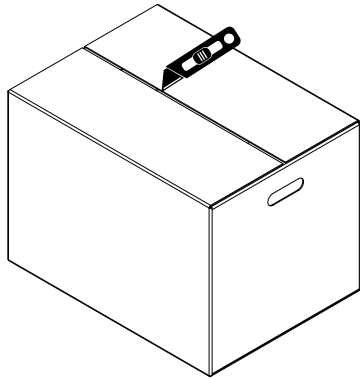

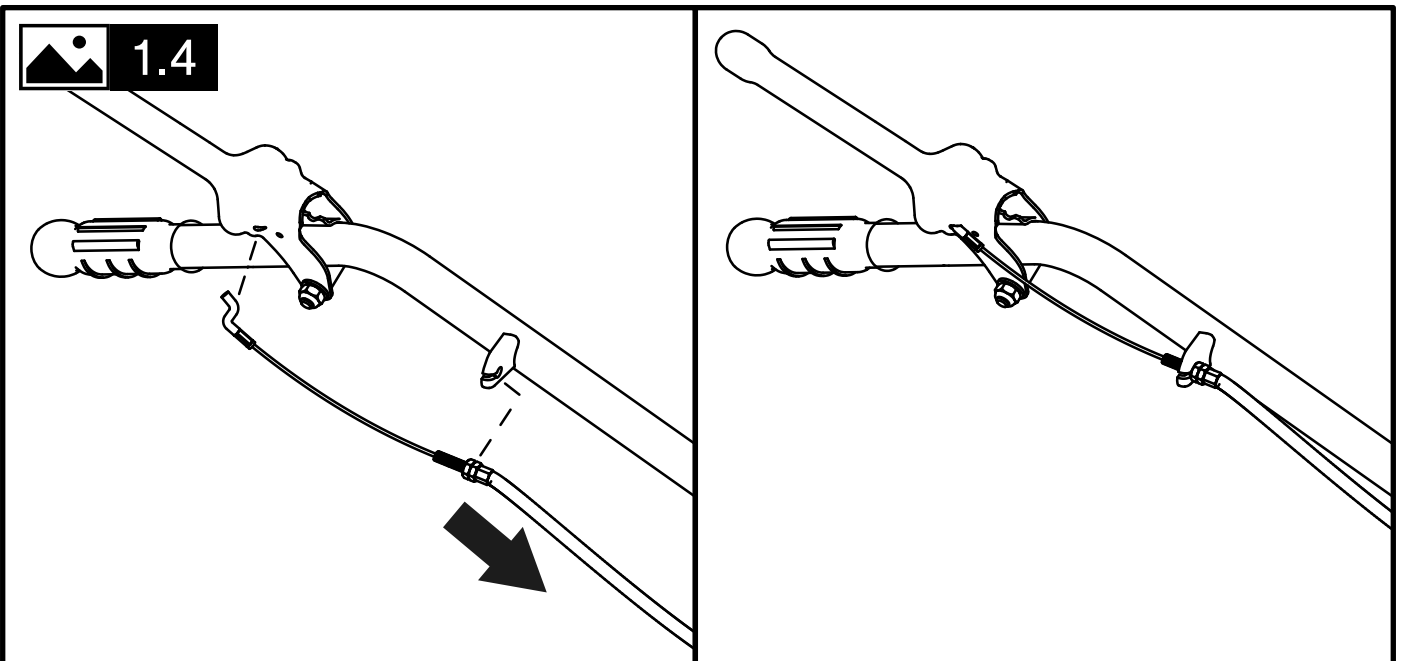
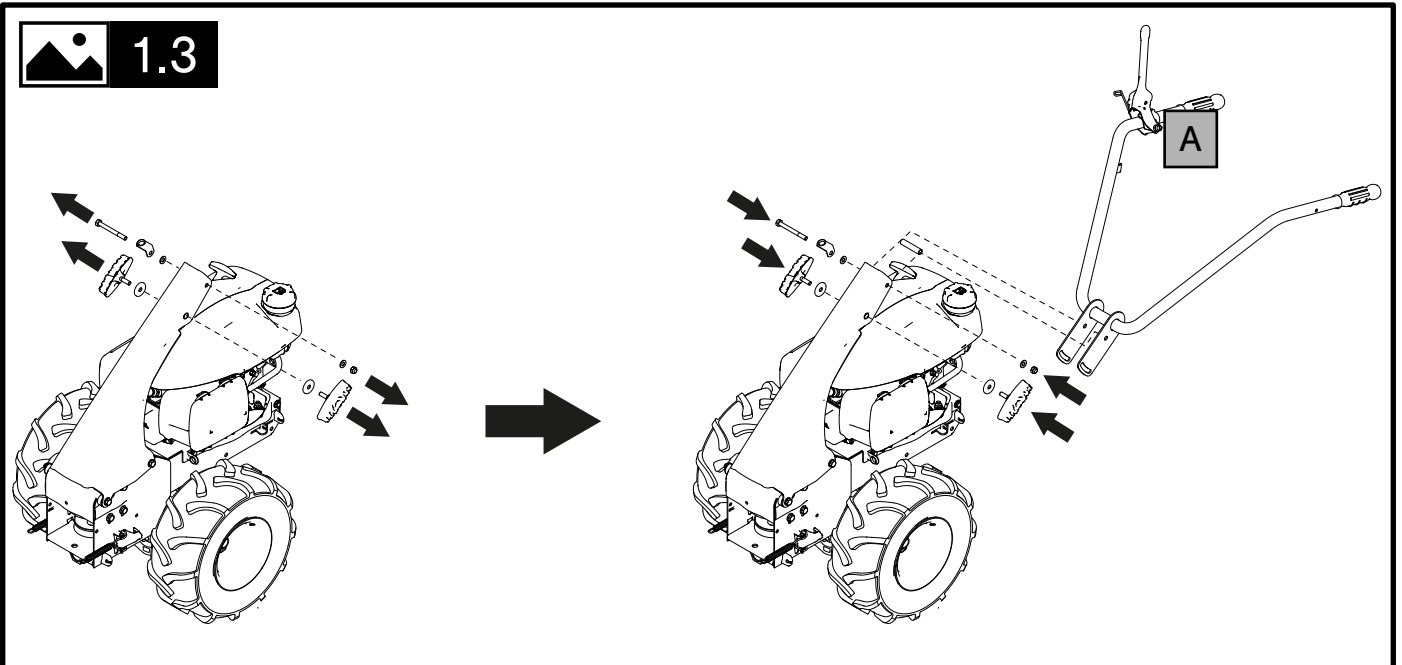
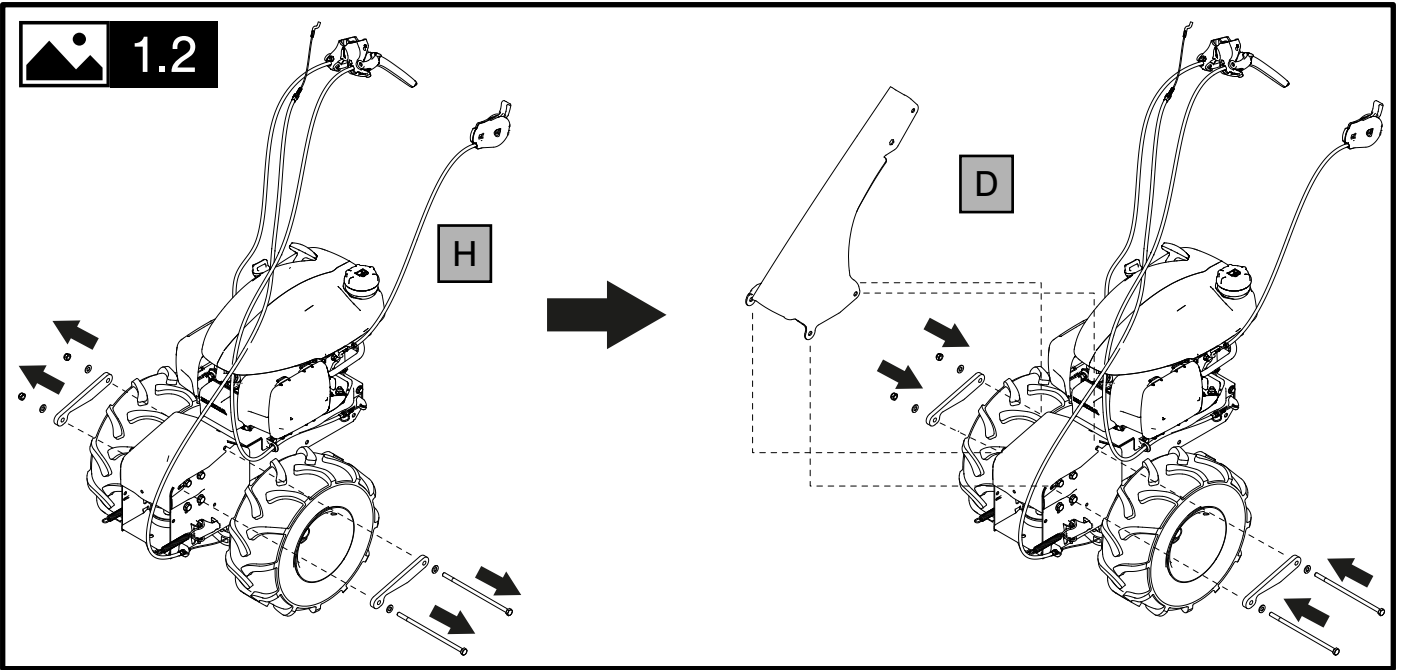

 1.5

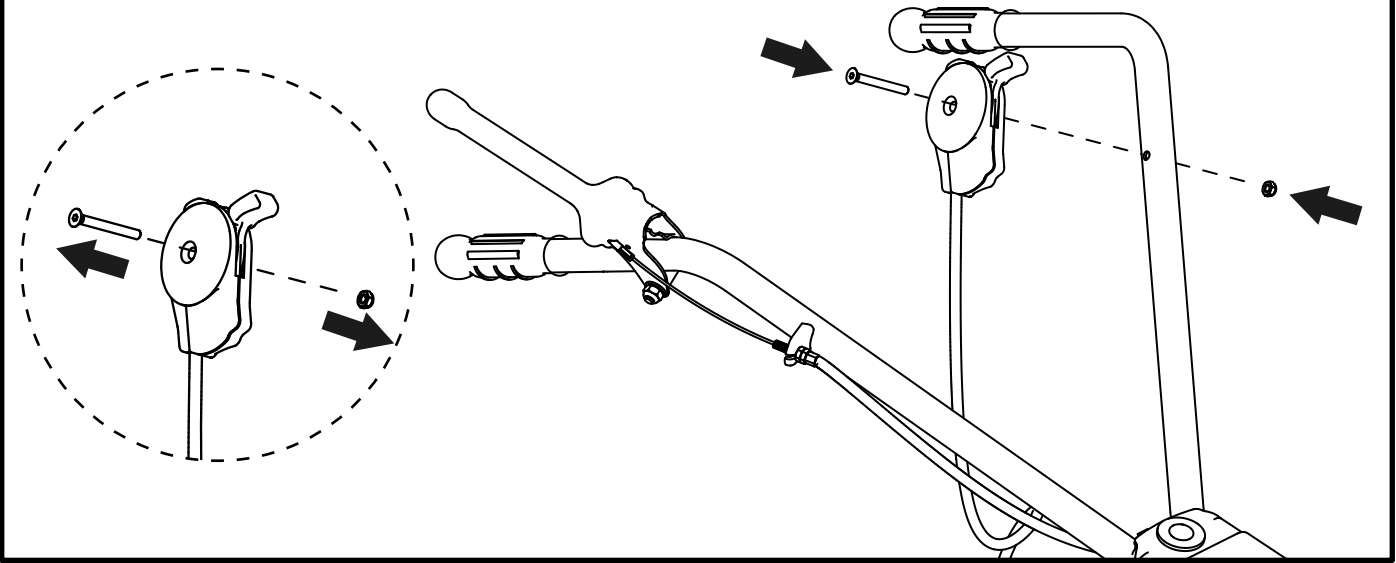

 1.6

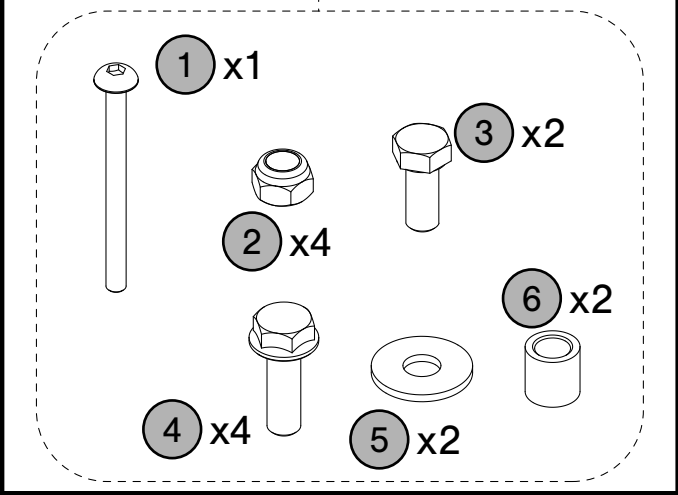
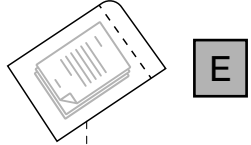

 1.7

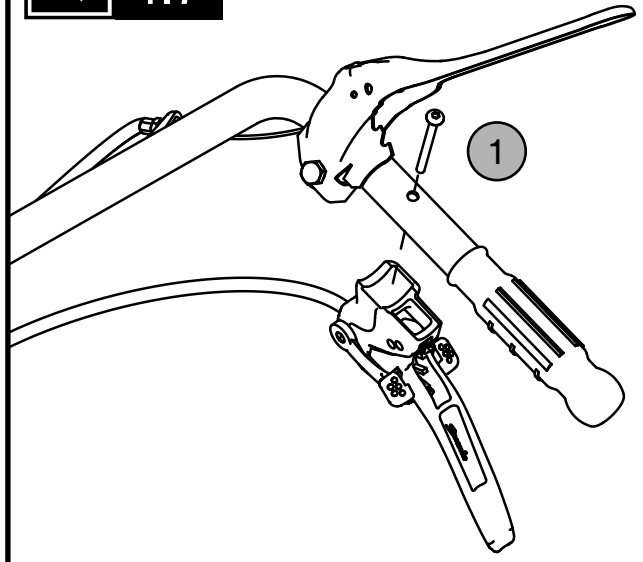

 1.8

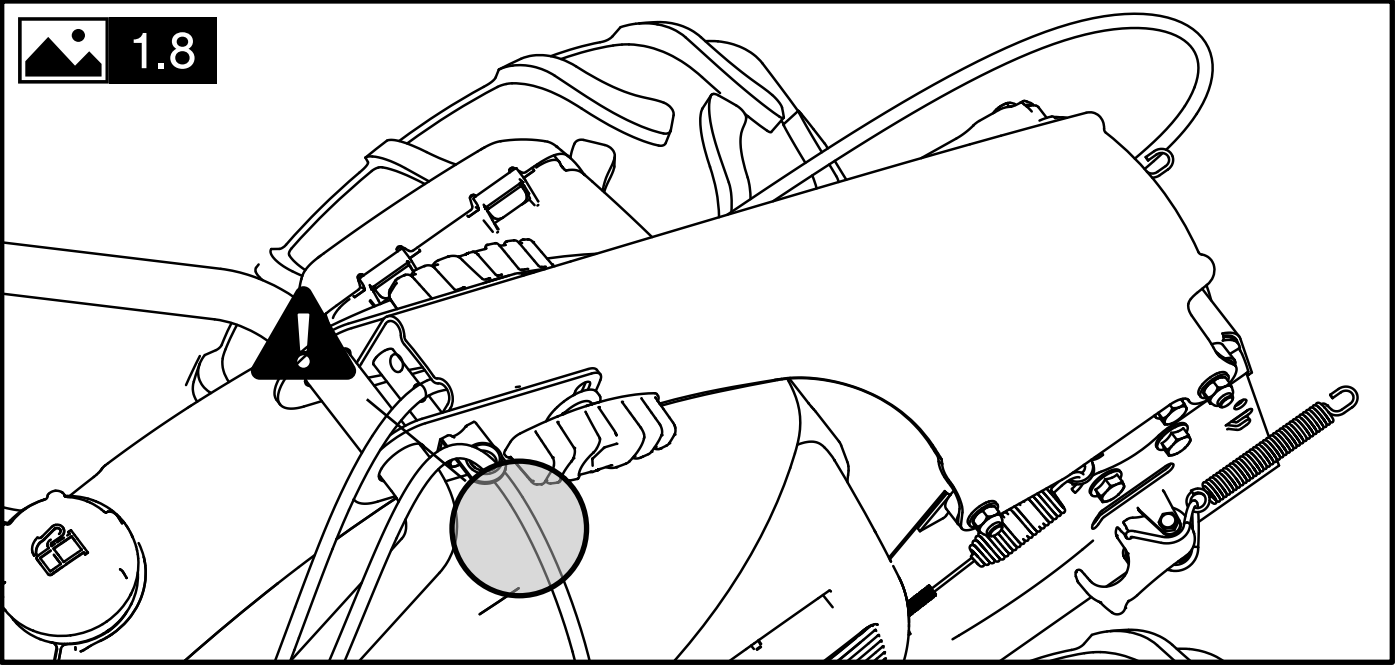



1.9

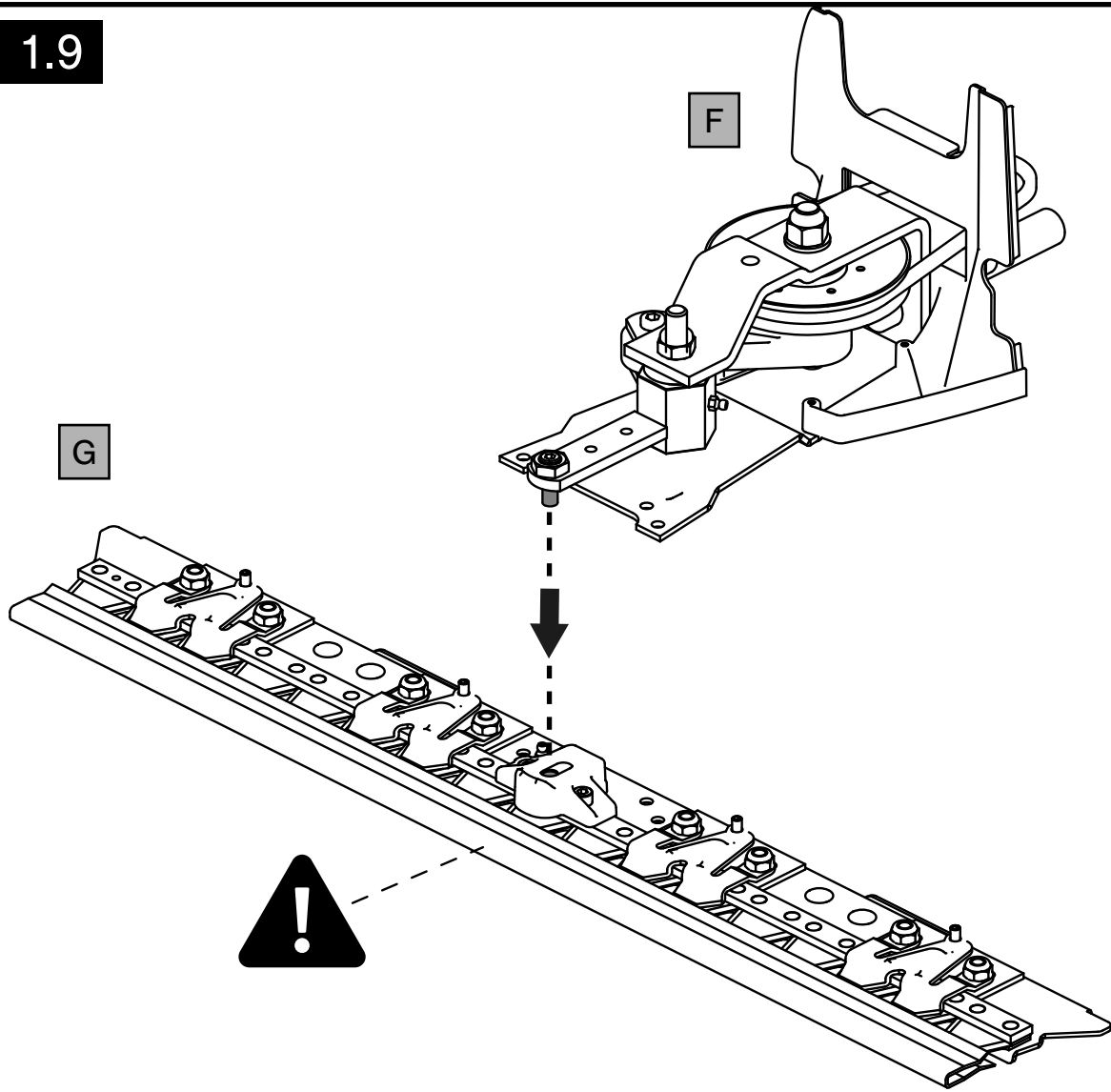

1.10

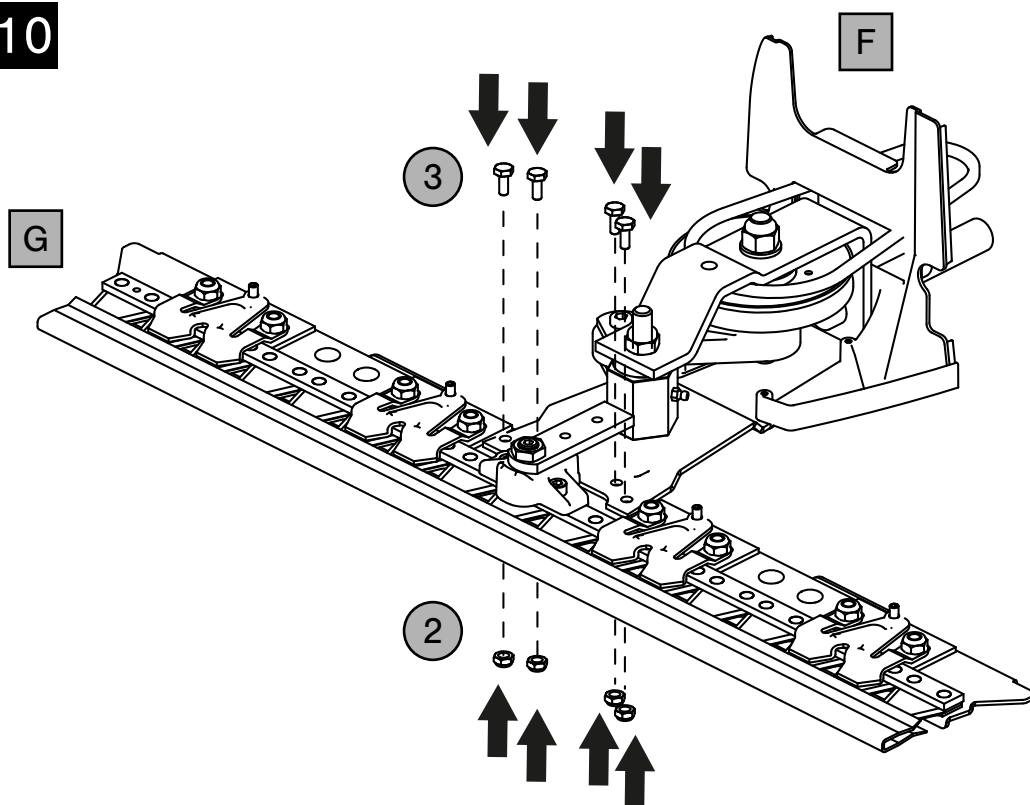

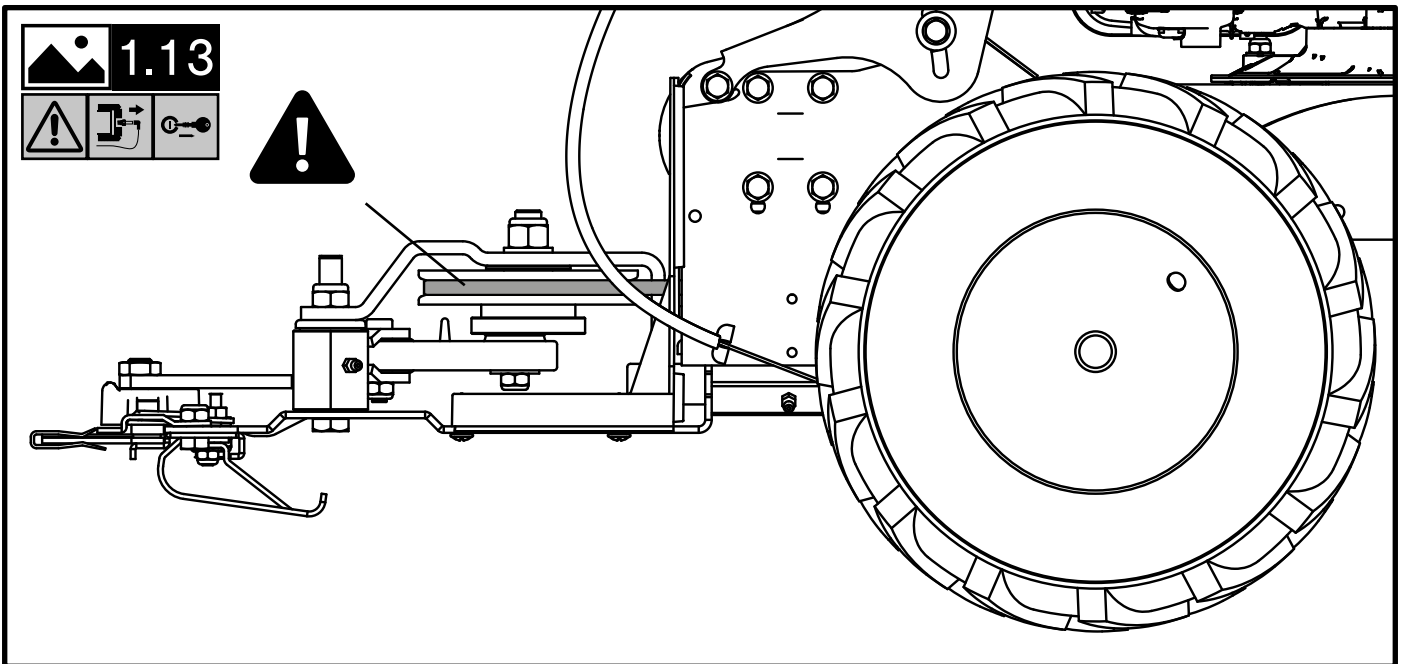
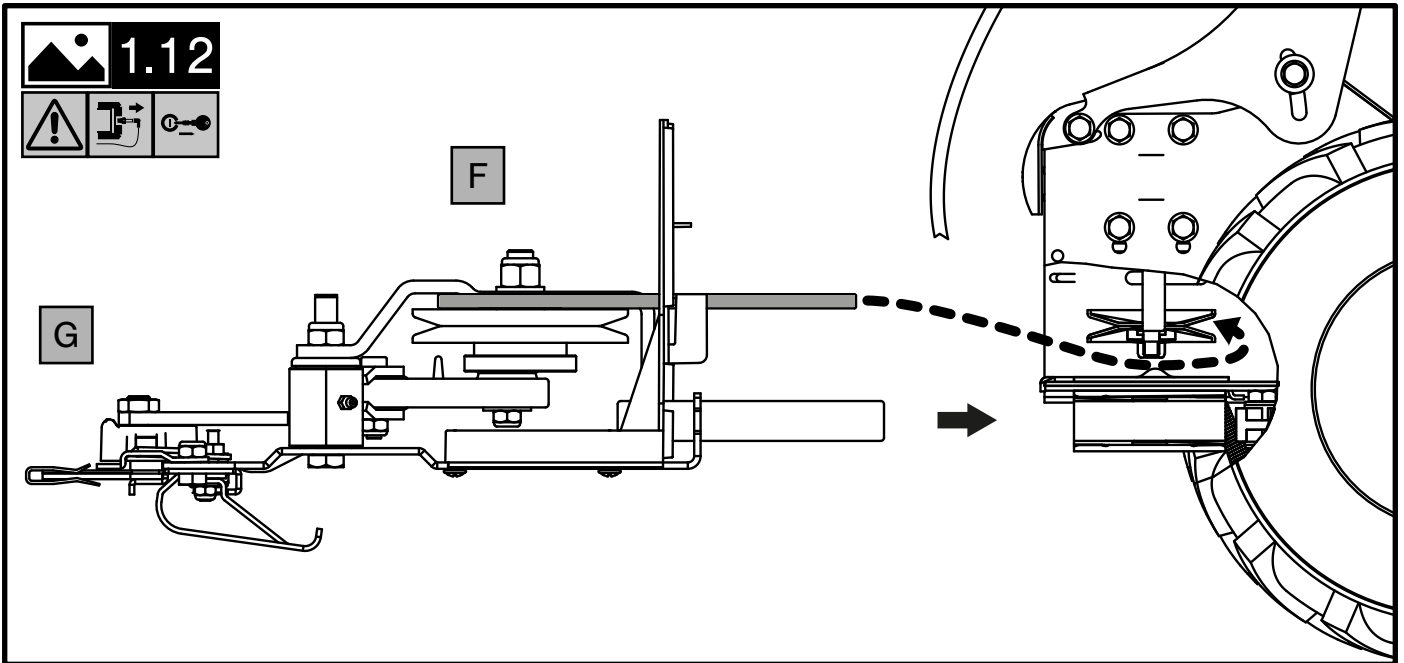
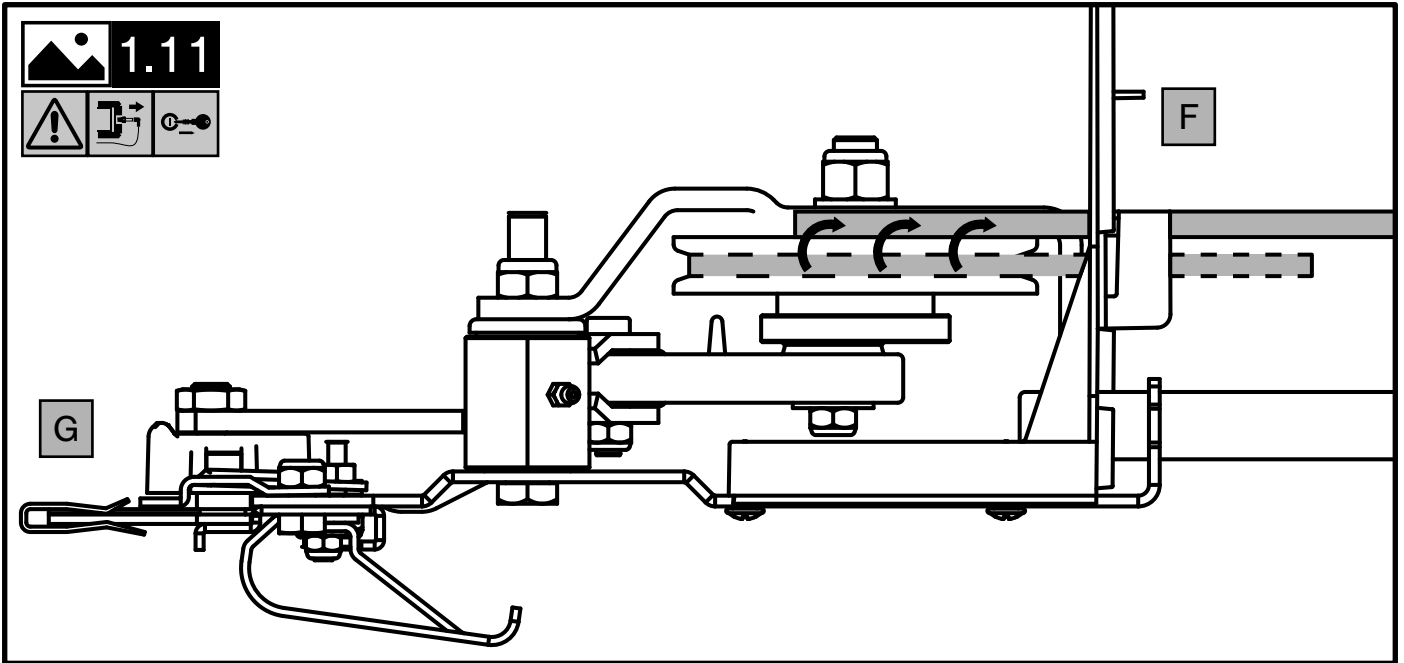

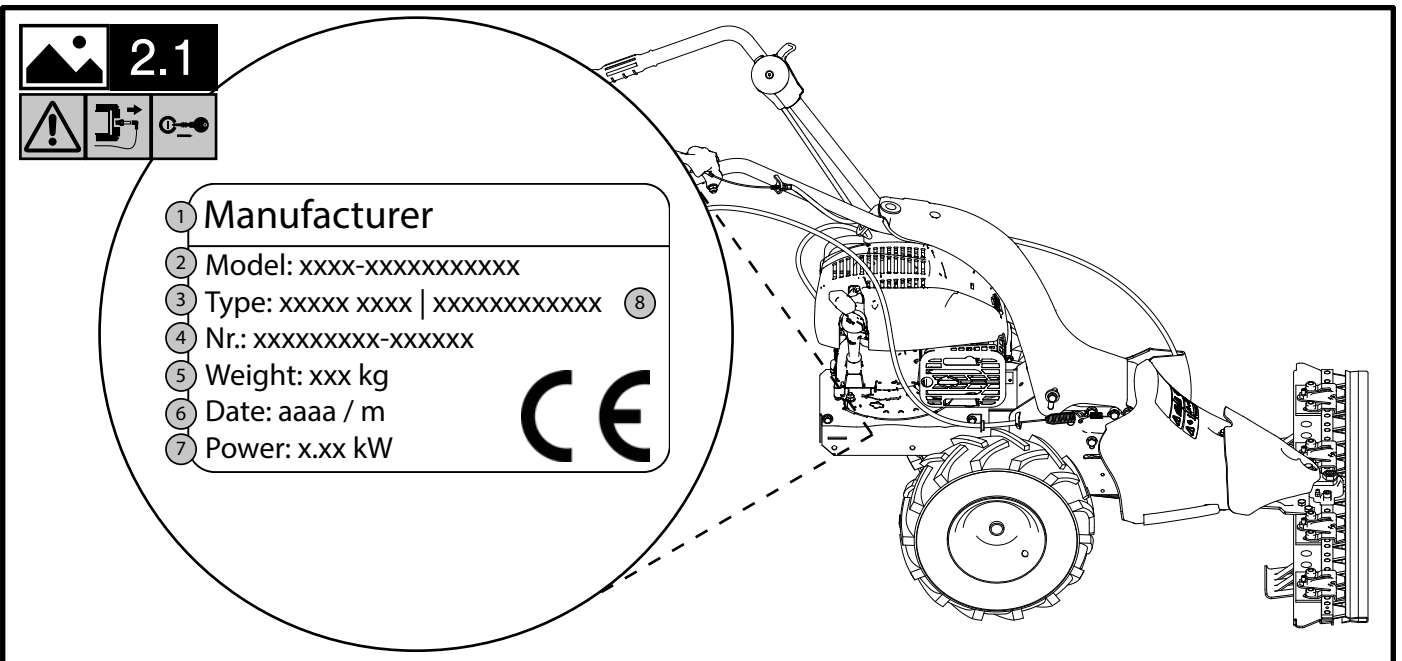
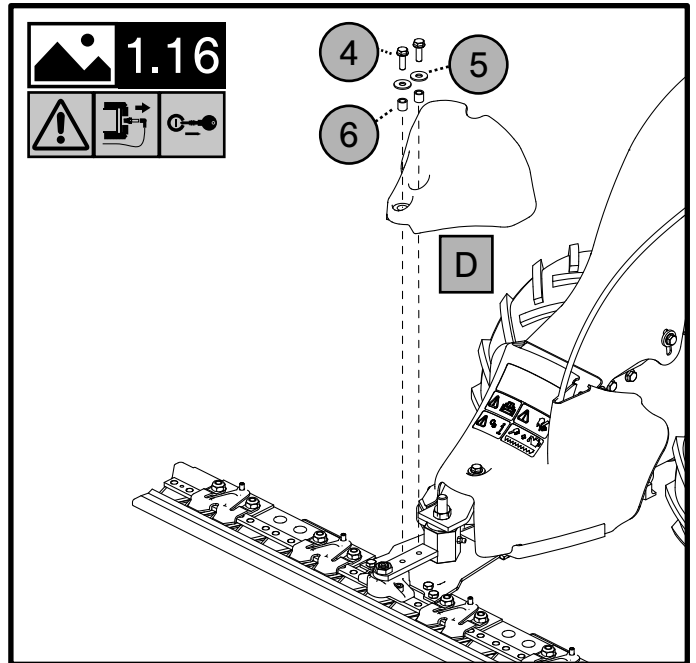
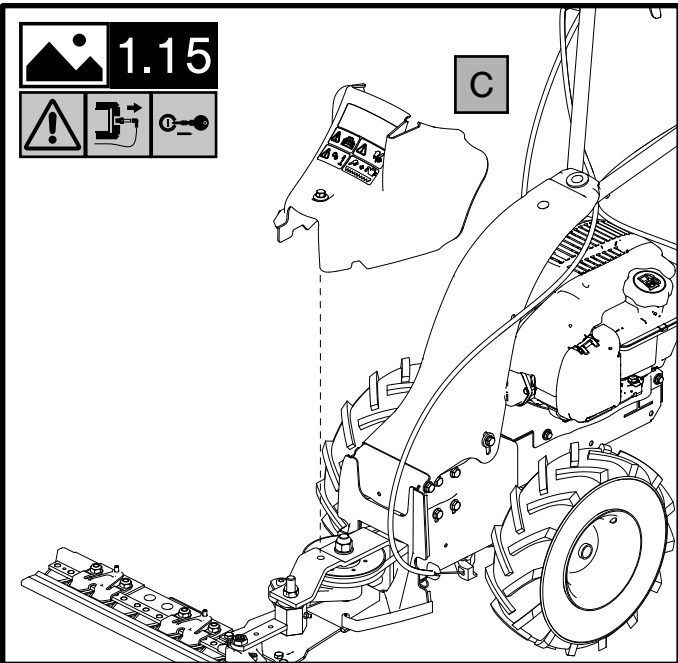
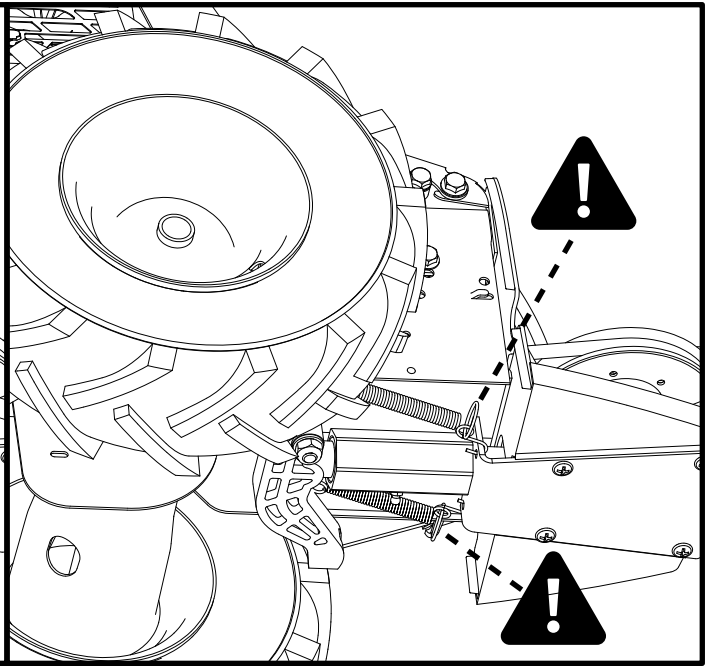
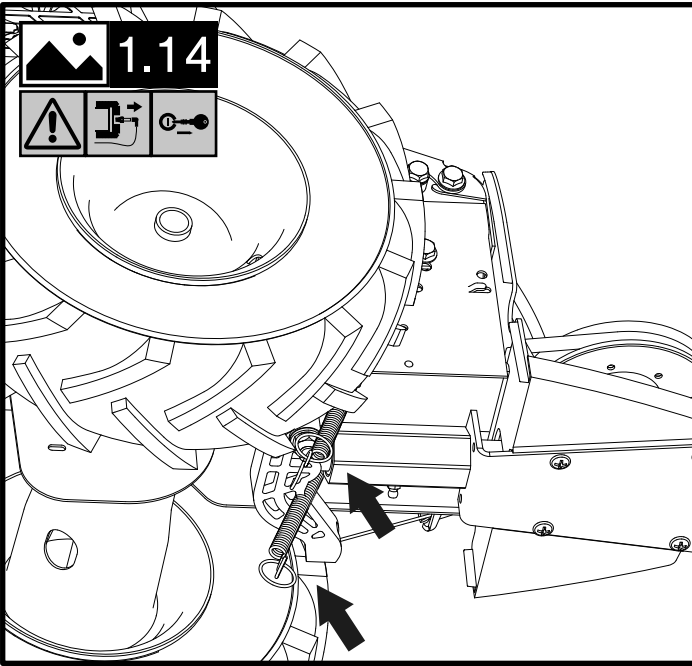

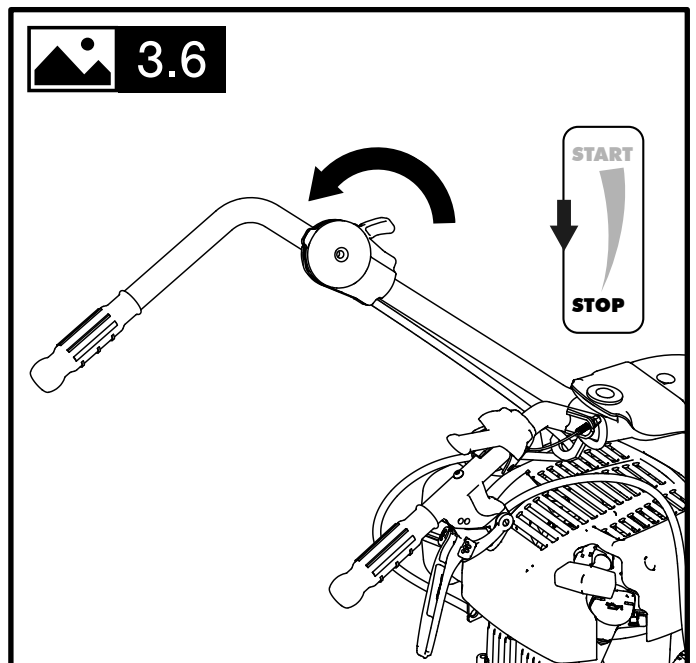
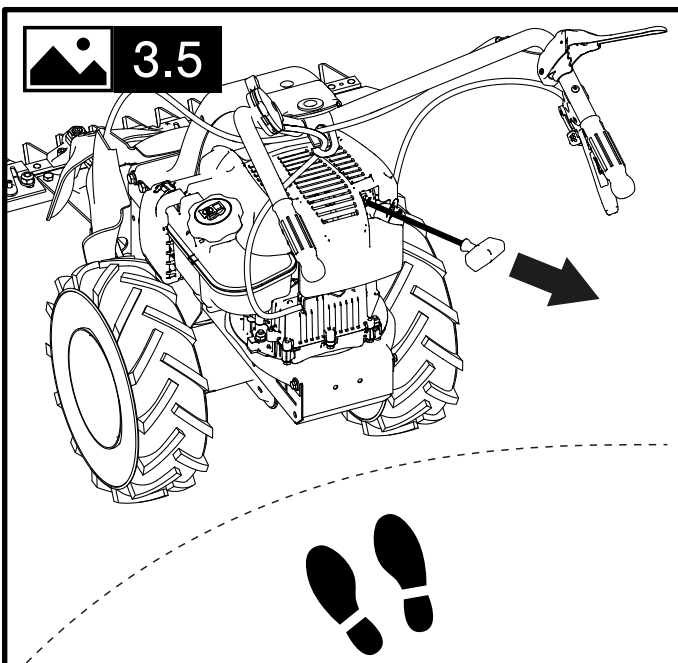
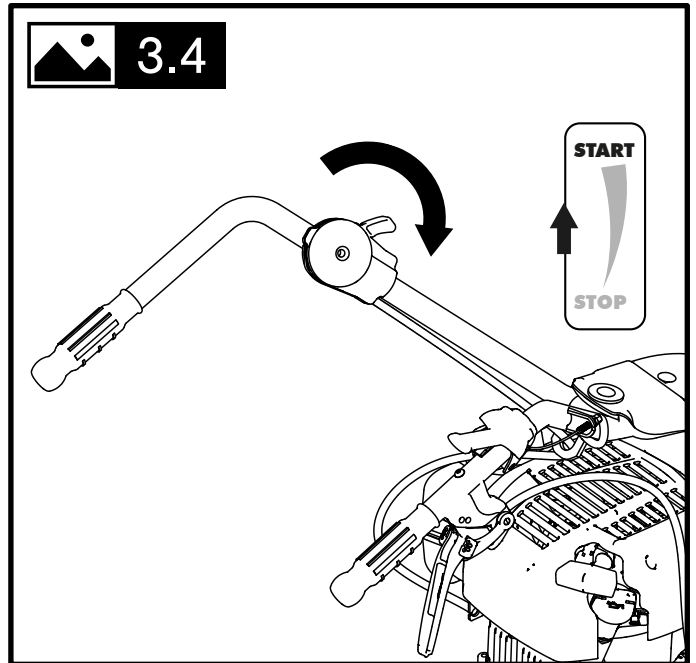
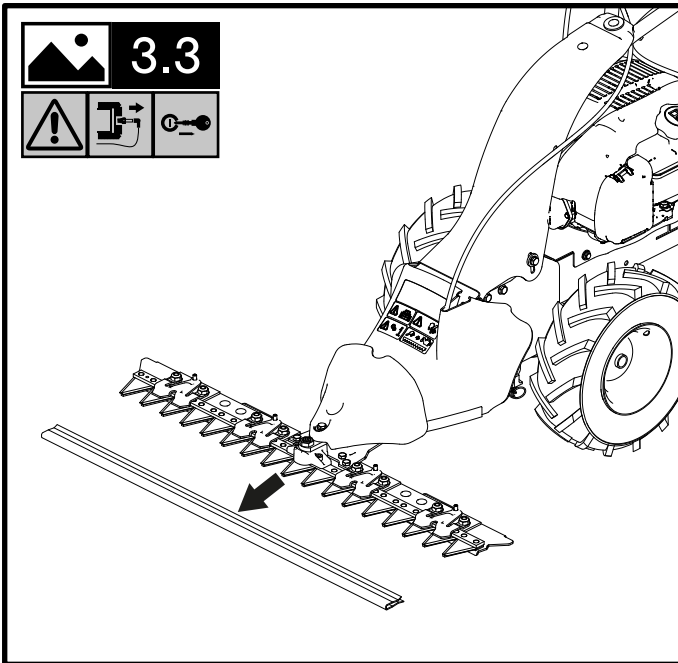
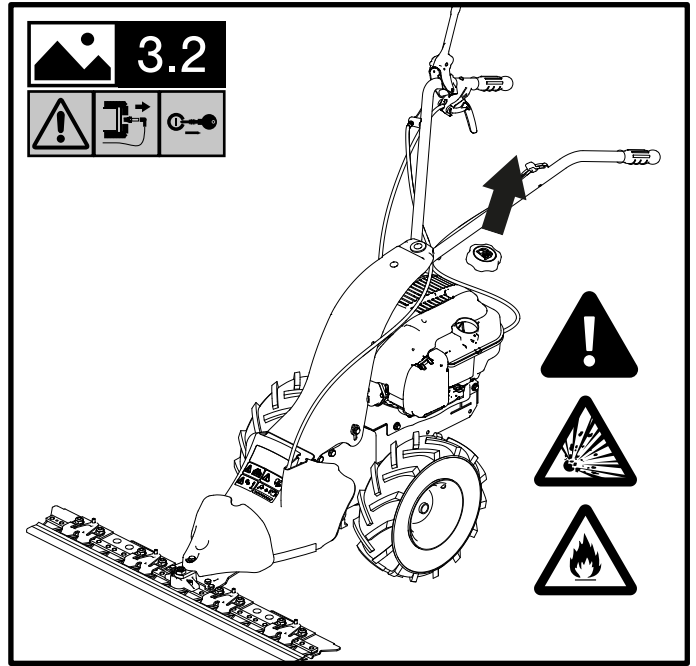
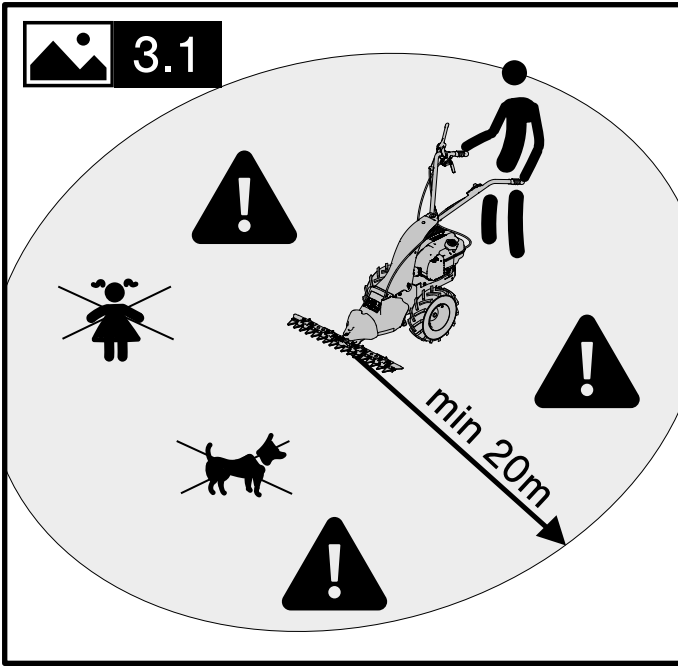

3.7

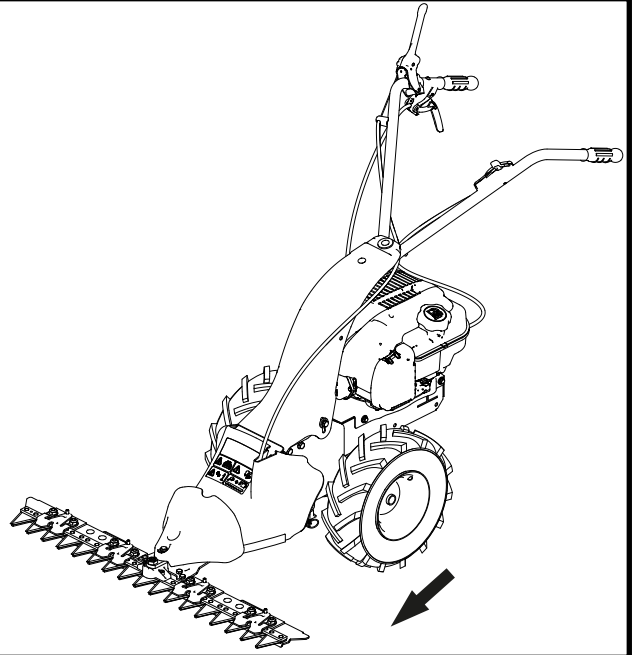
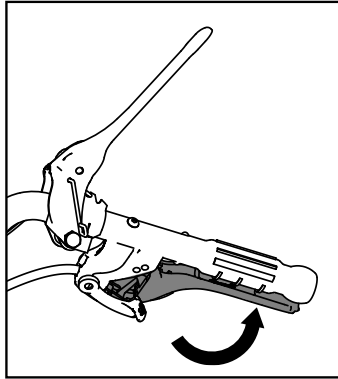
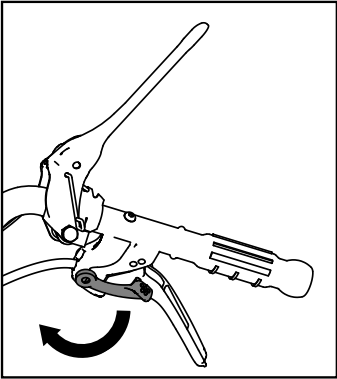

3.8

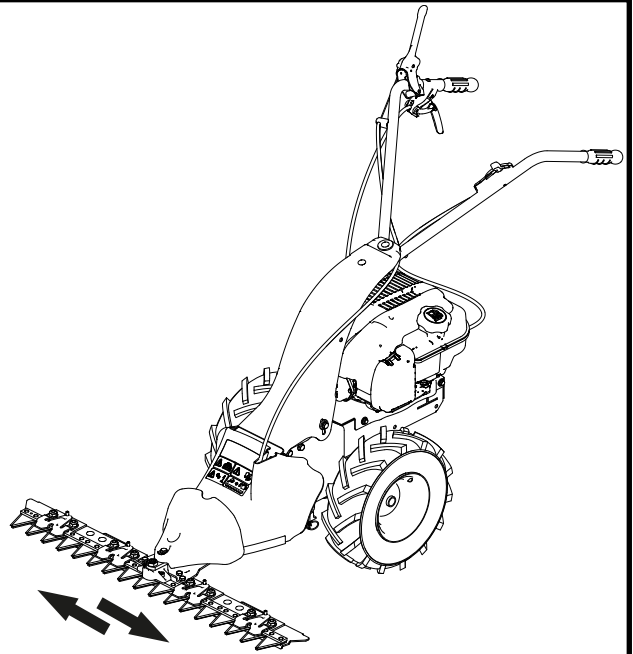
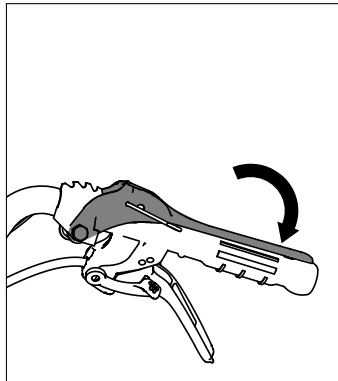
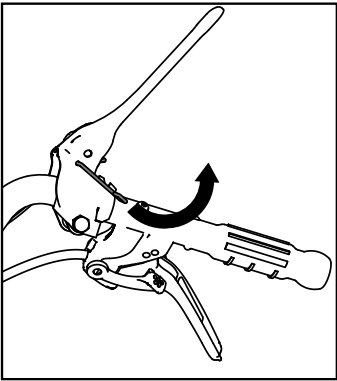

3.9

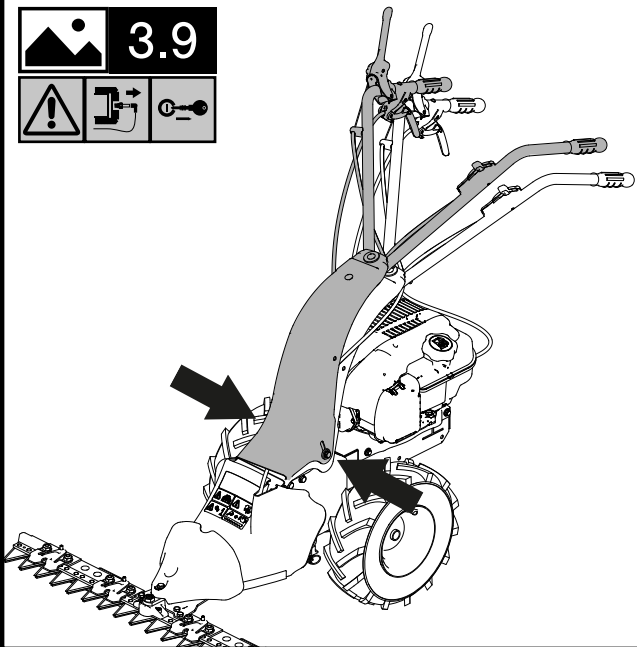

3.10

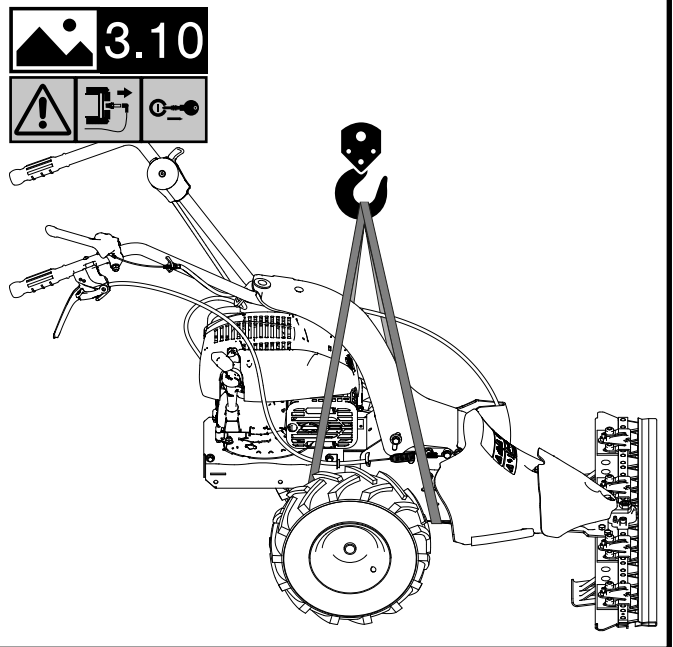
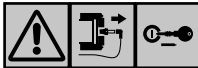

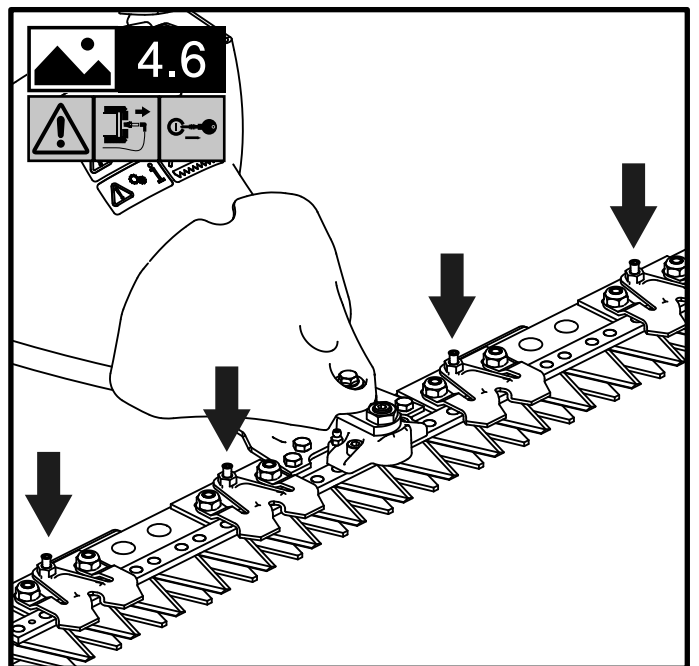
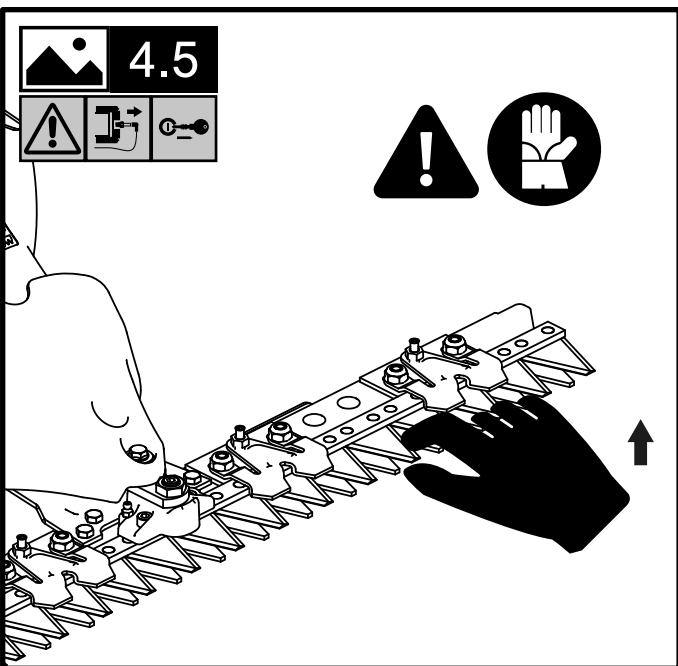
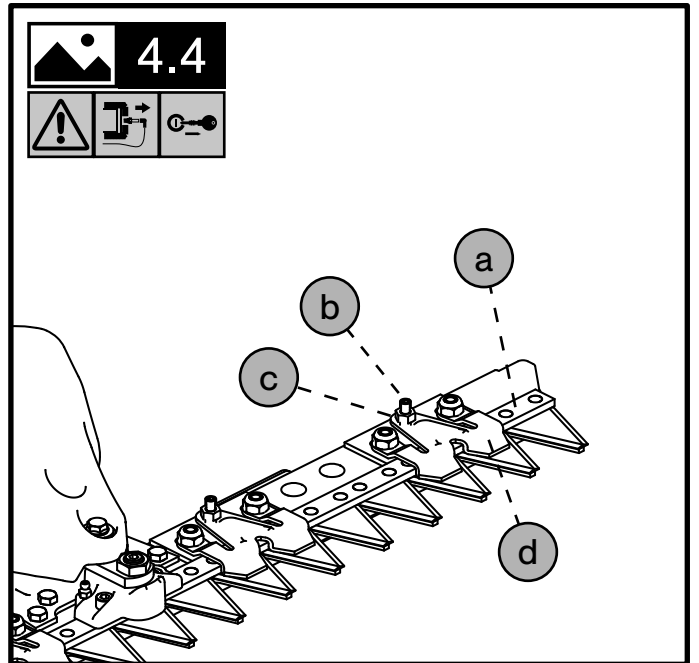
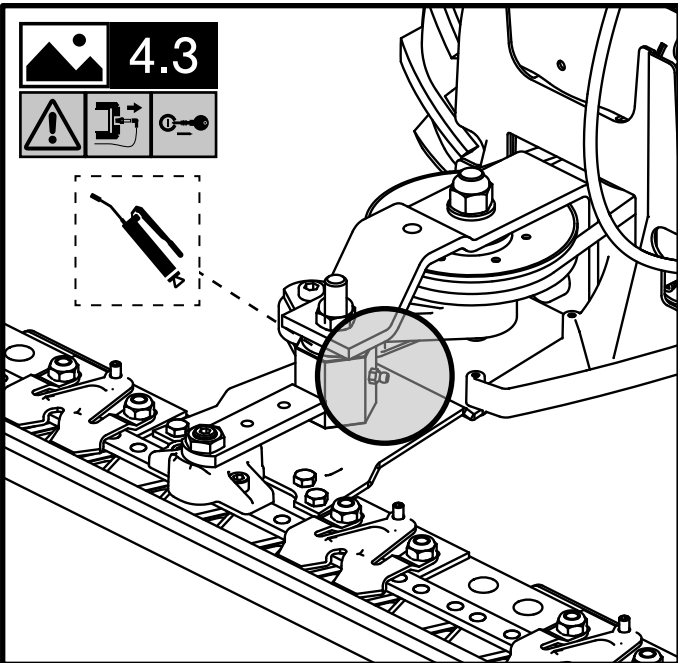
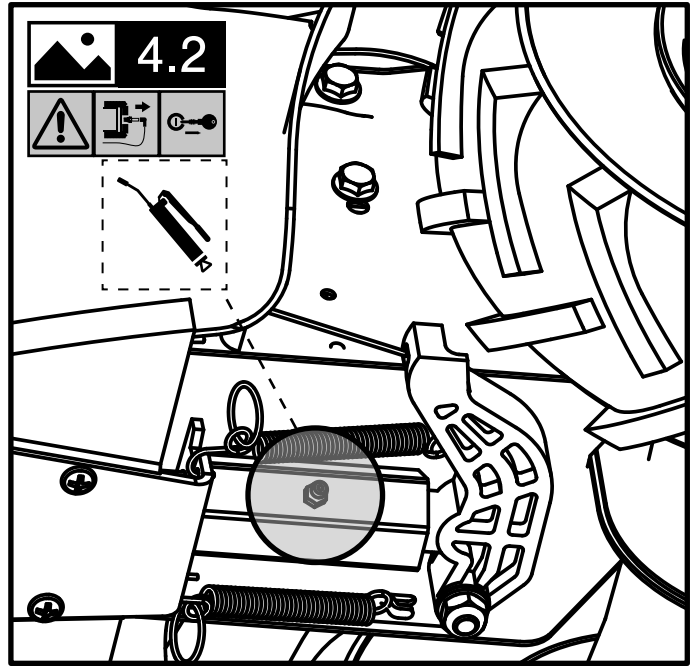
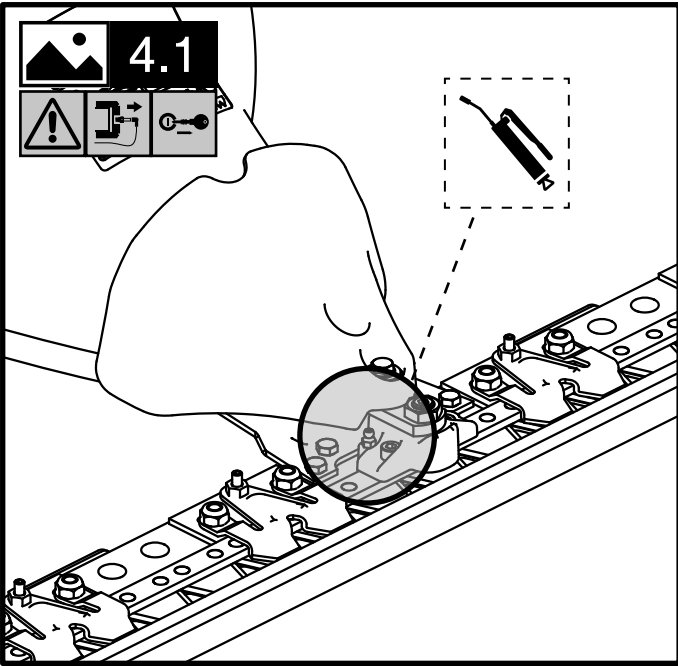

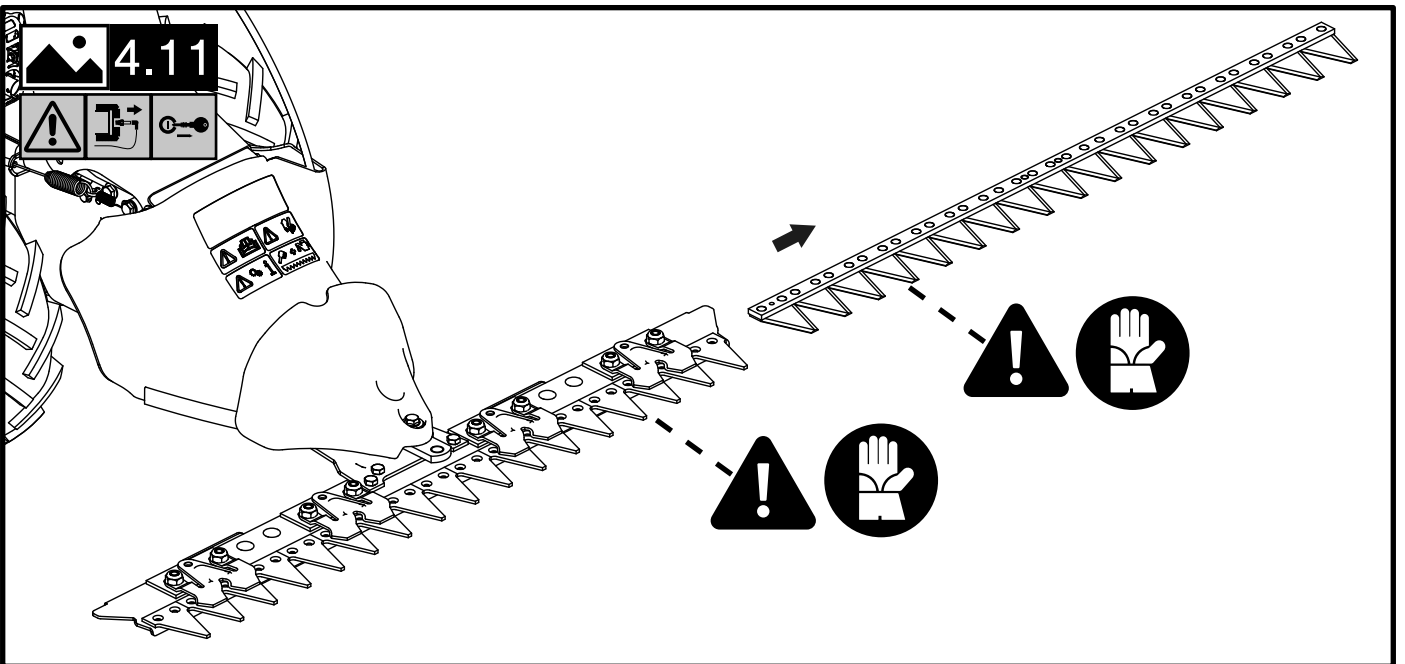
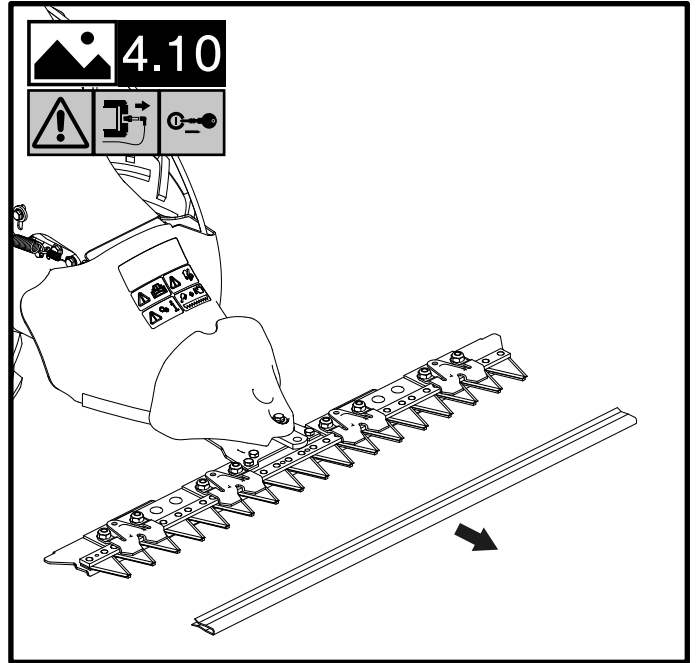
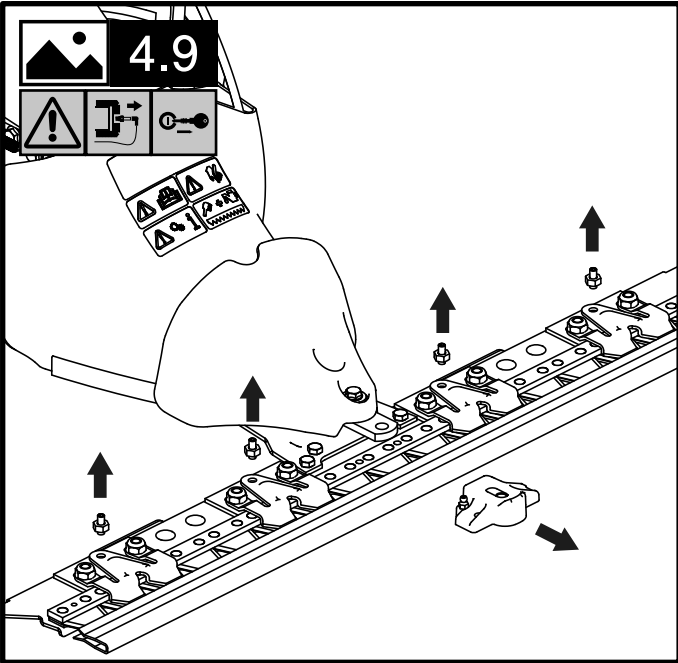
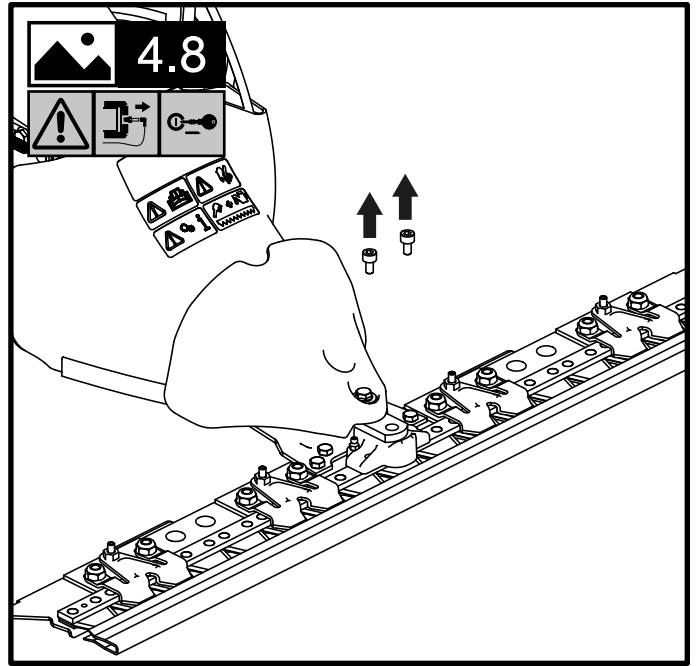
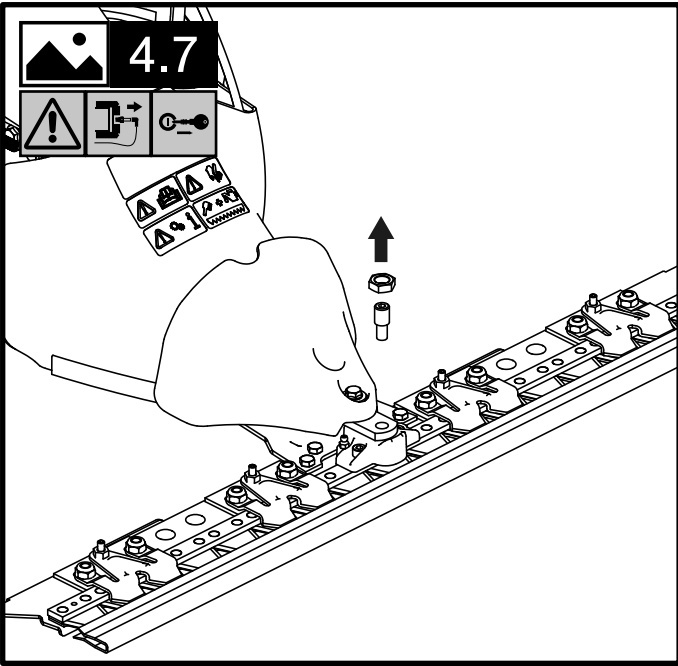

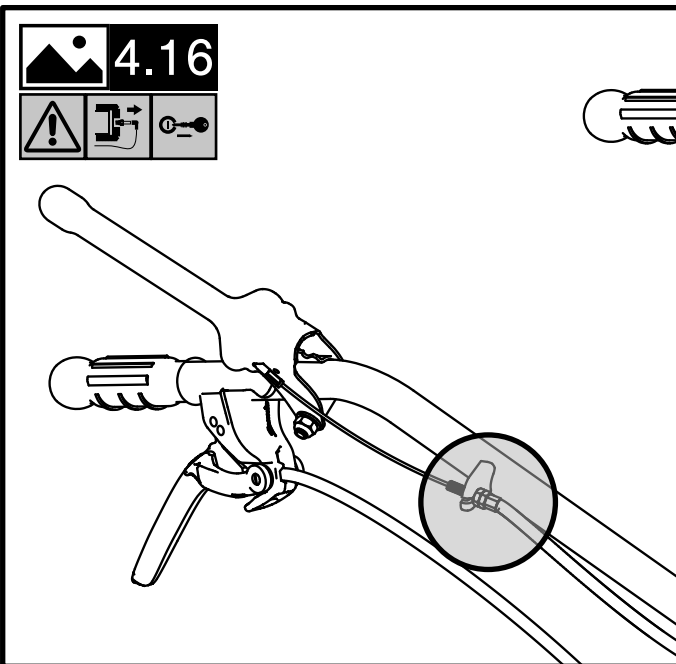
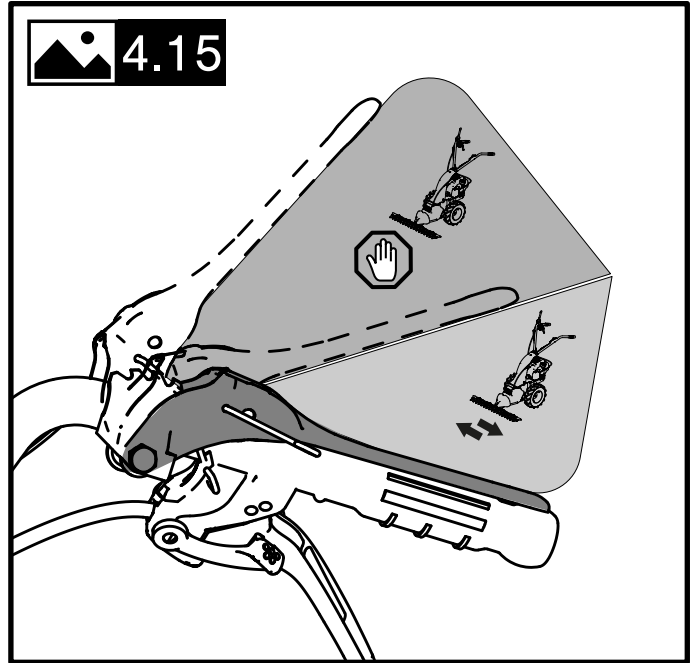
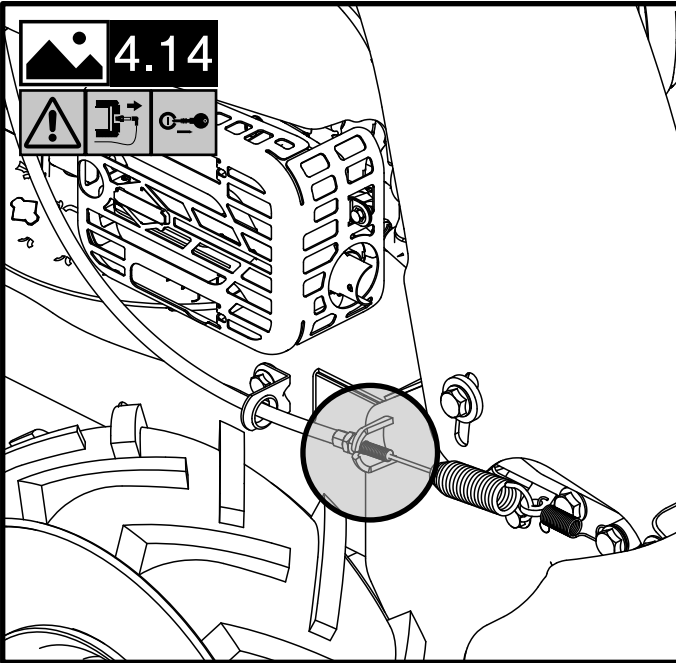
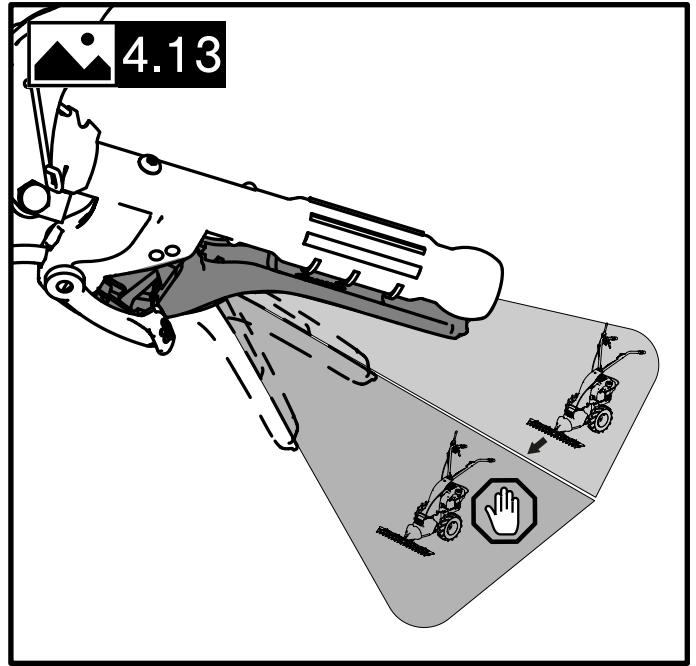
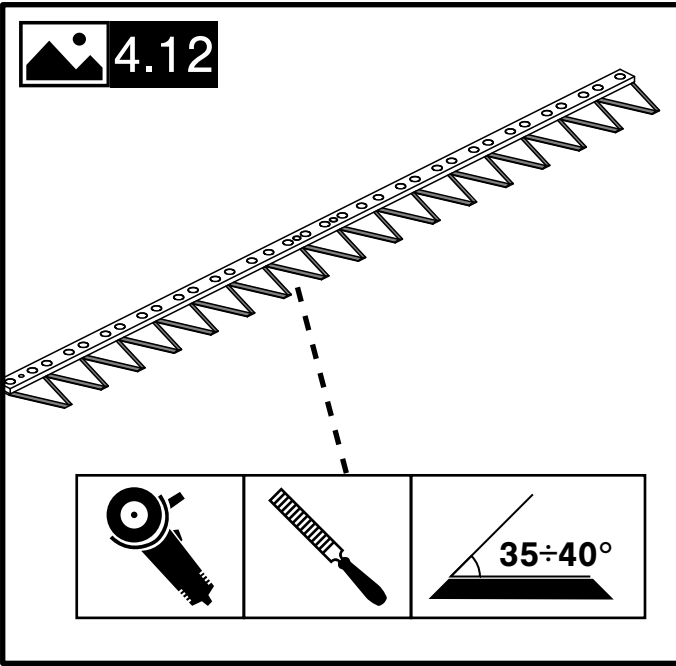

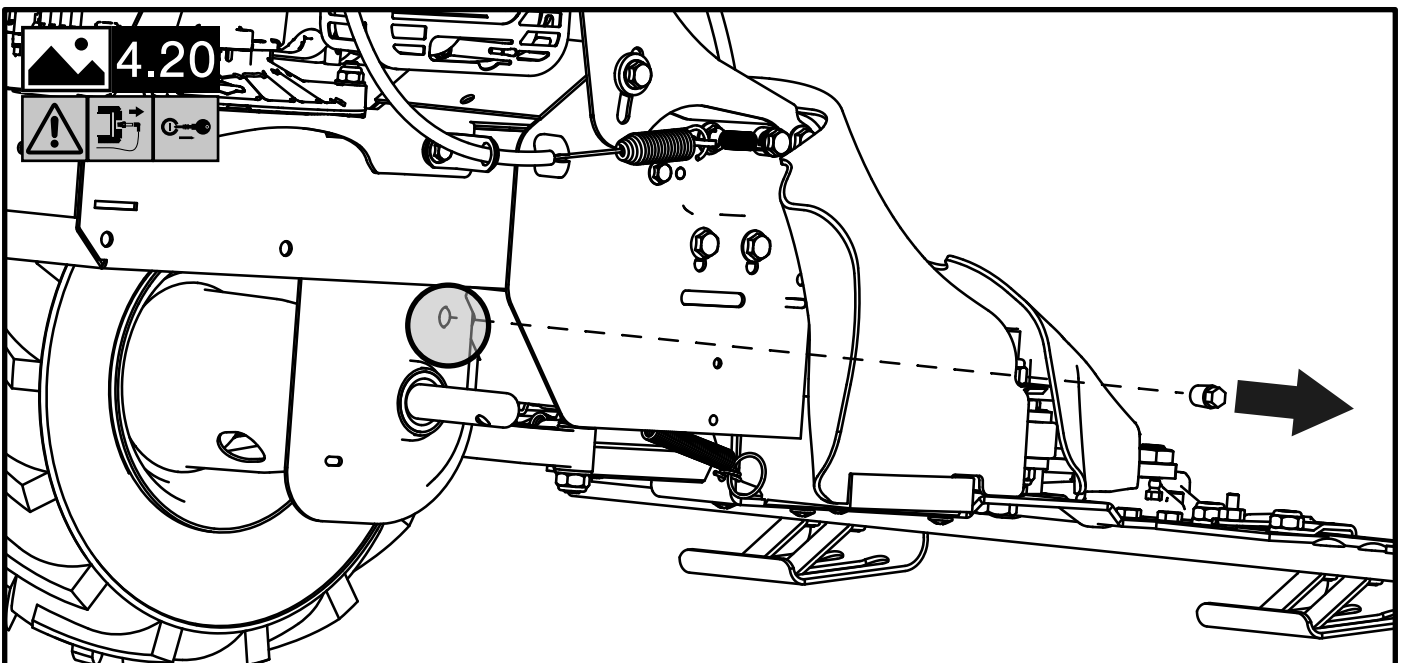
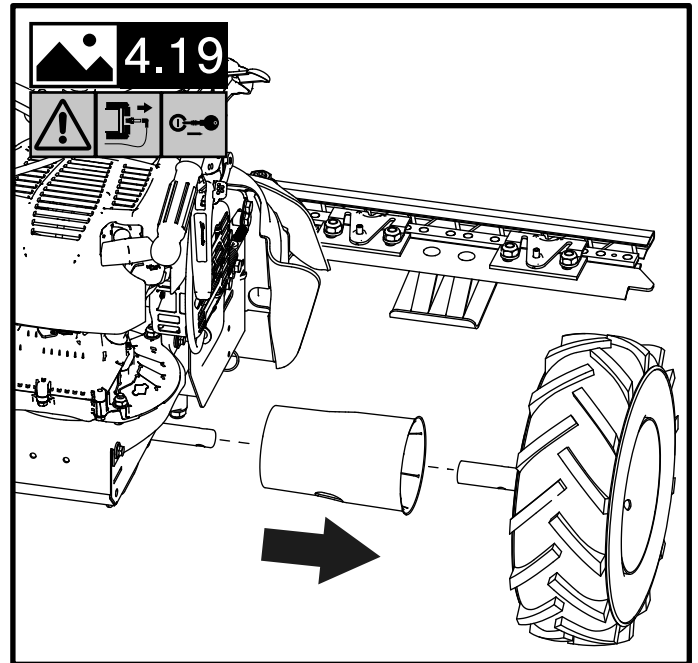
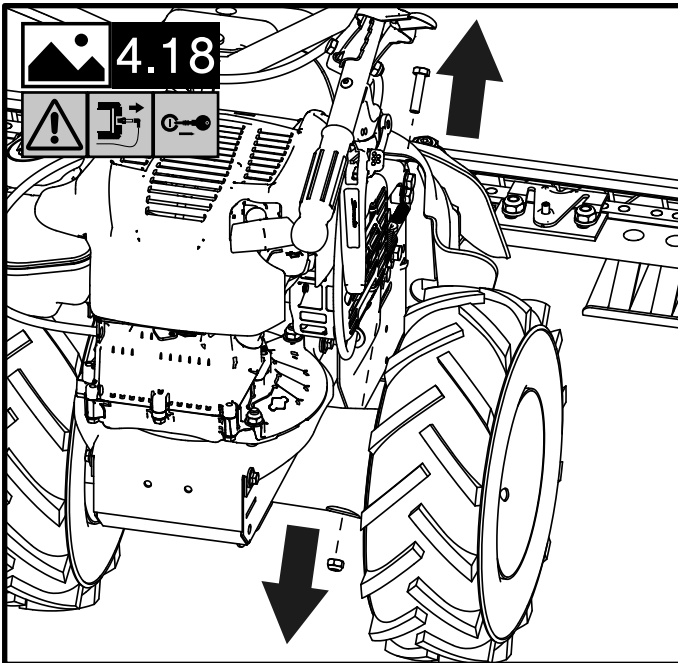
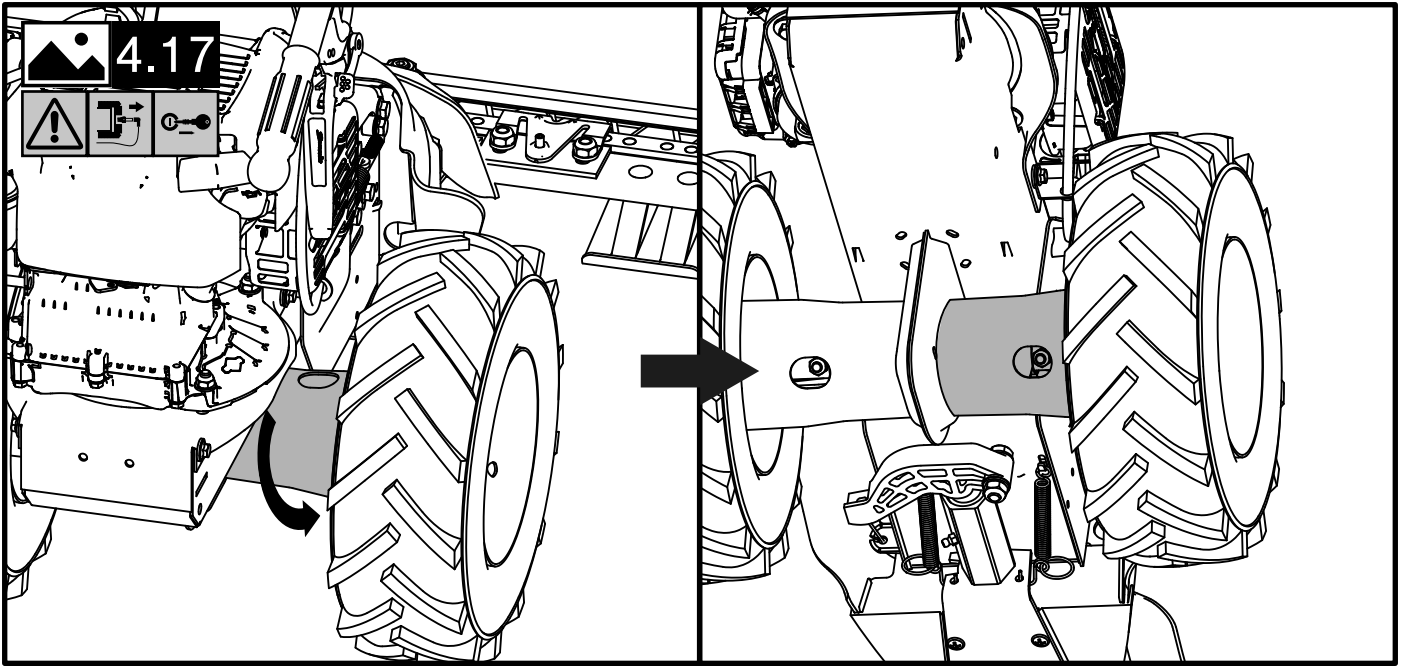

1. INFORMAZIONI GENERALI

1.1 INTRODUZIONE

Ringraziamo per la fiducia accordata ai nostri prodotti e auguriamo un piacevole utilizzo della macchina e/o della attrezzatura intercambiabile.

Abbiamo creato queste istruzioni per l'uso allo scopo di assicurare un funzionamento privo d'inconvenienti. Seguendo attentamente questi consigli, si avrà la soddisfazione di possedere per molto tempo una macchina o un'attrezzatura intercambiabile che funziona a dovere.

Le nostre macchine e le nostre attrezzature intercambiabili, prima di essere fabbricate in serie, vengono collaudate in maniera molto rigorosa e, durante la fabbricazione vera e propria, sono sottoposte a severi controlli. Ciò costituisce, per noi e per l'utilizzatore, la migliore garanzia di qualità.

Questa macchina e/o questa attrezzatura intercambiabile è stata sottoposta a rigorosi test neutrali nel paese d'origine e risponde alle norme di sicurezza in vigore. Per garantire questo livello di sicurezza, è necessario utilizzare esclusivamente ricambi originali.

1.2 IL MANUALE

Il manuale è suddiviso in **capitoli** e **paragrafi** in modo da presentare le informazioni nel modo più chiaro possibile.

Le istruzioni, i disegni e la documentazione contenuti nel presente manuale sono di natura tecnica riservata, di stretta proprietà del costruttore (vedere dichiarazione CE in ultima pagina) e non possono essere riprodotti in alcun modo, né integralmente, né parzialmente.

Il manuale d'uso deve essere conservato con cura e deve accompagnare la macchina e/o l'attrezzatura intercambiabile in tutti i passaggi di proprietà che essa potrà avere nella sua vita.

Per favorire ciò il manuale deve essere maneggiato con cura, con le mani pulite e non deve essere depositato su superfici sporche.

Deve essere conservato in ambiente protetto da umidità e calore e in modo che sia sempre a portata di mano per il chia-

rimento di eventuali dubbi. Non devono esserne asportate, modificate o strappate delle parti.

1.3 SIMBOLOGIA DEL MANUALE

PERICOLO!

Questo simbolo evidenzia situazioni che possono influenzare la sicurezza, causare morte e/o lesioni gravi all'operatore.

ATTENZIONE!

Questo simbolo evidenzia situazioni che possono causare lesioni lievi all'operatore e/o danni alla macchina.

INFORMAZIONE!

Questo simbolo evidenzia indicazioni speciali per maggiore chiarezza e facilità d'uso.

Le immagini sono indicate dalla specifica figura (es.  2.1).

1.4 DATI DEL COSTRUTTORE

Vedere copertina o etichetta CE.

Per informazioni e per ordinazioni di pezzi di ricambio la preghiamo di far riferimento ai rivenditori di zona citando il numero d'articolo e il numero di produzione che è possibile trovare sull'etichetta CE mostrata in  2.1.

1. Identificazione costruttore
2. Modello
3. Codice identificativo prodotto
4. Numero di serie articolo
5. Massa
6. Anno / Mese
7. Potenza motore
8. Tipologia prodotto

2. ISTRUZIONI DI SICUREZZA

PERICOLO!

Tutte i pericoli descritti in questo paragrafo possono generare lesioni gravi o la morte dell'operatore.

PERICOLO!

Prima del montaggio e la messa in funzione della macchina o dell'attrezzatura intercambiabile leggere e comprendere nella sua interezza questo manuale d'uso e manutenzione.

PERICOLO!

È responsabilità del datore di lavoro trasmettere tutte le informazioni contenute

in questo manuale all'operatore che utilizzerà la macchina o l'attrezzatura intercambiabile.

Questa macchina e/o questa attrezzatura intercambiabile soddisfa tutti gli standard europei in vigore nel periodo di produzione. Nonostante ciò un uso improprio o una manutenzione non adeguata possono aumentare il rischio di infortunio.

Al fine di ridurre tale rischio leggere attentamente le istruzioni di sicurezza riportate di seguito e prestare attenzione ai simboli di pericolo presenti nelle pagine successive.

Indicazioni generali:

1. L'uso della macchina è vietato ai minori di 16 anni e alle persone che hanno assunto alcol, medicine o droghe.
2. Il campo elettromagnetico generato dal motore o dal circuito elettrico potrebbe interferire con i dispositivi "pacemaker". I portatori di questi dispositivi devono **OBBLIGATORIAMENTE** consultare il proprio medico curante prima di utilizzare la macchina;
3. Non mettere in moto la macchina quando si è davanti all'attrezzo, né avvicinarsi ad esso quando è in moto. Tirando la corda di avviamento del motore (se presente), l'attrezzo e la macchina stessa devono rimanere fermi.
4. Il motore deve rimanere **OBBLIGATORIAMENTE** spento durante il trasporto della macchina e tutte le operazioni di regolazione, manutenzione, pulitura, cambio attrezzatura intercambiabile.
5. Allontanarsi dalla macchina solo dopo aver spento il motore e averla parcheggiata in posizione stabile e di sicurezza.
6. Attenzione al tubo di scarico. Le parti vicine possono arrivare a 80°. Sostituire i silenziatori usurati o difettosi.
7. Prima di iniziare il lavoro con la macchina procedere ad un controllo visivo e fisico verificando che tutti i sistemi antinfortunistici e di sicurezza, di cui essa è dotata, siano perfettamente funzionanti. È severamente vietato escluderli o manometterli. Sostituire i particolari danneggiati od usurati prima dell'utilizzo.
8. Ogni utilizzo improprio, le riparazioni effettuate da personale non specializzato o l'impiego di ricambi non originali, comportano il decadimento della garanzia e il declino di ogni responsabilità della ditta costruttrice.
9. Non modificare la taratura del regolatore di velocità di rotazione del motore e non raggiungere velocità eccessive.

Indicazioni per l'utilizzo:

1. Prima d'usare la macchina e/o questa attrezzatura intercambiabile prende-

re familiarità con i comandi e imparare come arrestarla velocemente.

2. Prima d'avviare la macchina controllare il livello dell'olio motore.

3. Prima d'avviare la macchina controllare che tutti gli elementi di fissaggio (bulloni, viti, dadi, etc.) siano serrati e che i cofani e i sistemi di protezione siano integri e correttamente montati.

4. Camminare, non correre, durante il lavoro.

5. Non avviare la macchina in locali chiusi dove si possono accumulare esalazioni di carbonio.

6. Lavorare unicamente nelle ore diurne con una buona illuminazione e visibilità (visibilità minima necessaria pari all'area di lavoro definita al paragrafo "AREA DI LAVORO").

7. Non lavorare durante temporali e/o su terreni bagnati o scivolosi.

8. Non lavorare su terreni con pendenze superiori a 10° se non utilizzando le attrezzature specifiche per lavoro in pendenza (non disponibili su tutte le macchine o versioni). Usare la massima prudenza nell'invertire il senso di marcia e nel tirare verso di sé la macchina.

9. Assicurarsi sempre dei punti di appoggio sui pendii. Tenere i piedi ben distanziati dagli utensili e non mettere mani o i piedi vicino alle parti in movimento.

10. Condurre la macchina sempre con entrambe le mani sul manubrio.

Indicazioni per la regolazione e la manutenzione:

PERICOLO!

Tutte le operazioni di REGOLAZIONE e MANUTENZIONE vanno eseguite a motore spento. Rimuova il cappuccio candela o la chiave di accensione (se presente) per evitare avvii inattesi.

ATTENZIONE!

Prima di effettuare operazioni di REGOLAZIONE e MANUTENZIONE controlla e assicurati la stabilità della macchina.

Mantenere serrati tutti i dadi, i bulloni e le viti per garantire il funzionamento della macchina in condizioni di sicurezza.

Far utilizzare solo parti di ricambio originali Eurosystems. Il proprietario perde ogni diritto di garanzia qualora utilizzati ricambi non originali.

Non apportare modifiche strutturali o adattamenti. Tali modifiche comportano il decadimento della garanzia e il declino di ogni responsabilità della ditta costruttrice.

Ci riserviamo il diritto di apportare miglioramenti costruttivi alla macchina e/o all'at-

trezzatura intercambiabile senza apportare modifiche a queste istruzioni.

Indicazioni per il sollevamento:

PERICOLO!

Utilizzare sistemi di sollevamento non danneggiati e idonee alle masse da sollevare (vedere paragrafo MOVIMENTAZIONE E TRASPORTO).

PERICOLO!

Non sostare sotto carichi sospesi.

2.1 DESCRIZIONE E CAMPO D'UTILIZZO

La motofalciatrice MLF 03 è una macchina mono attrezzo per lo sfalcio dell'erba da fienagione ad uso hobbistico e non professionale.

2.2 USO IMPROPRIO

1. Usare la macchina esclusivamente per l'uso previsto sopra descritto, ovvero lo sfalcio dell'erba;
2. Non usare la macchina per trasportare cose, persone o animali;
3. Non usare la macchina per trainare e/o spingere carretti o altri dispositivi;
4. Non usare la macchina per tagliare cose diverse da erba;
5. Non montare altre attrezzature non autorizzate dalla ditta costruttrice;
6. Non modificare parti della macchina;
7. Non escludere o manomettere i sistemi di protezione.

2.3 AREA DI LAVORO

L'utilizzatore è responsabile della sicurezza delle persone, delle cose o degli animali, che si trovano all'interno della zona di pericolo della macchina.

Tale zona è definita come l'area interna di una circonferenza di raggio minimo 20m con centro l'attrezzo montato sulla macchina .

PERICOLO!

Il raggio minimo di 20m può essere incrementato a seconda del tipo di attrezzatura intercambiabile montata sulla macchina. Nel caso, fare riferimento a ciascun libretto specifico.

Quando la macchina è in funzione non è permesso stare nella zona di pericolo per alcuna ragione. Solamente l'operatore, che abbia letto e compreso il manuale

in tutte le sue parti, è autorizzato a stare all'interno di tale area e ad occupare l'unica postazione operativa posta, dietro il manubrio impugnandolo saldamente.

L'operatore deve controllare la zona circostante prima di avviare la macchina e prestare particolare attenzione a bambini e animali.

Prima di iniziare il lavoro su di una determinata area, pulirla da oggetti estranei.

Durante il lavoro prestare sempre attenzione al terreno e alla zona circostante. Se si dovessero individuare oggetti indesiderati e/o pericolosi, prima di spostarsi dalla postazione operativa per rimuoverli spegnere la macchina e metterla in sicurezza prevenendone l'avvio, il movimento e il ribaltamento.

2.4 ABBIGLIAMENTO

INFORMAZIONE!

Il reperimento di tali dispositivi di protezione individuale è a cura esclusiva del cliente o del datore di lavoro.

Durante l'utilizzo della macchina e le operazioni di manutenzione:

è **OBBLIGATORIO** usare sempre scarpe antiinfortunistiche, guanti, ortoprotettori adeguati (vedere il capitolo "SPECIFICHE TECNICHE" per i livelli di emissione sonora) e indossare calzoncini lunghi e resistenti e occhiali protettivi.

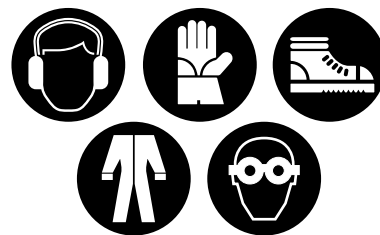

Durante il disimballaggio e il montaggio:

è **OBBLIGATORIO** usare sempre scarpe antiinfortunistiche, guanti e indumenti resistenti.



3. DEFINIZIONE DEI PITTOGRAMMI

START



STOP

Comando acceleratore. Nella posizione di START l'aria è aperta mentre nella posizione di STOP il motore si spegne.

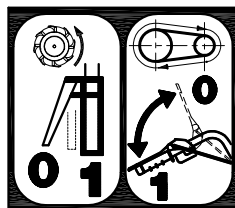

SINISTRA – la leva sotto al manubrio aziona il movimento in avanti delle ruote.

DESTRA – la leva in alto aziona l'attrezzatura.

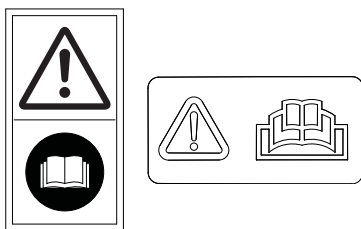

ATTENZIONE – leggere il libretto.

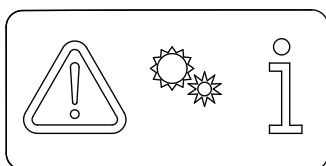

ATTENZIONE – organi in movimento.

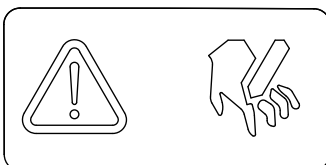

ATTENZIONE – barra falciante non avvicinare le mani alle lame.

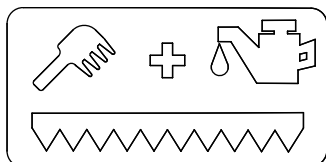

Pulizia e manutenzione barra falciante.

4. CARATTERISTICHE TECNICHE

Peso LORDO e NETTO	Etichetta dichiarazione CE in ultima pagina
Potenza nominale	pagina
Dimensioni lama	870 mm
Larghezza	870 mm
Lunghezza	1120 mm
Altezza	1080 mm
Ruote	13x5.00-6
Velocità massima marcia avanti	2.5 km/h
Potenza acustica Pressione acustica Vibrazioni	Etichetta dichiarazione CE in ultima pagina

5. MOVIMENTAZIONE E IMBALLO

Per movimentare l'imballo sollevarlo in 2 o più persone utilizzando le maniglie disposte sul cartone. Il peso LORDO viene indicato all'interno del capitolo "CARATTERISTICHE TECNICHE".

ATTENZIONE!

Non ribaltare o far rotolare la macchina. Possibile danneggiamento di cofani e organi meccanici.

INFORMAZIONE!

In caso di fornitura di più macchine o attrezzature intercambiabili su pallet sbancalare senza farle cadere a terra. Aiutarsi eventualmente con un muletto.

6. DISIMBALLAGGIO / MONTAGGIO

1.1 → 1.2 → 1.3 → 1.4 → 1.5 →

→ 1.6 → 1.7 → 1.8 →

PERICOLO!

Lasciare sempre montata la protezione lama ed utilizzare guanti robusti prima di maneggiare la barra [G].

1.9 → 1.10 → 1.11 → 1.12 → 1.13 →

PERICOLO!

Per un corretto funzionamento del sistema frenante occorre che entrambe le molle siano correttamente agganciate.

PERICOLO!

In caso di rottura di una o entrambe le molle procedere alla sostituzione prima d'usare la macchina.

1.14 → 1.15 → 1.16

ATTENZIONE!

Il motore viene fornito senza olio lubrificante. Per le indicazioni sul tipo di olio da utilizzare e le quantità fare riferimento al libretto motore contenuto all'interno della busta accessori [E].

7. USO

ATTENZIONE!

Prima del primo avvio occorre aggiungere olio lubrificante al motore. Per le indicazioni sul tipo di olio da utilizzare e le quantità fare riferimento al libretto motore contenuto all'interno della busta accessori [E].

ATTENZIONE!

Prima d'accendere la macchina controllare il livello dell'olio all'interno del motore come indicato sullo specifico manuale d'uso.

PERICOLO!

Prima di procedere nella lettura leggere e comprendere nella sua interezza il capitolo "ISTRUZIONI DI SICUREZZA".

PERICOLO!

Prima di utilizzare la macchina controllare il corretto funzionamento delle leve. Per le regolazioni consultare paragrafo "REGOLAZIONE CAVI".

7.1 RIEMPIMENTO SERBATOIO

PERICOLO!

Prestare attenzione quando si maneggiano fluidi infiammabili. Il carburante è altamente infiammabile ed esplosivo.

PERICOLO!

Non riempire il serbatoio in ambienti chiusi o poco ventilati.

PERICOLO!

Prima di rabboccare il serbatoio spegnere la macchina e aspettare che il motore si sia raffreddato (15-20 min).

PERICOLO!

Non fumare o utilizzare dispositivi elettronici in prossimità di fluidi combustibili.

PERICOLO!

Utilizzare dispositivi di riempimento quali taniche di carburante, imbuti, etc. idonei e non danneggiati.

PERICOLO!

In caso di fuoriuscita di carburante spostare la macchina prima di avviarla.

PERICOLO!

Al termine dell'operazione di rifornimento rimettere a posto il tappo serrandolo in modo deciso.



7.2 AVVIAMENTO E SPEGNIMENTO

PERICOLO!

Prima di utilizzare la macchina controllare il corretto funzionamento delle leve ad azione mantenuta e del doppio comando di sicurezza. Per le regolazioni consultare paragrafo "REGOLAZIONE CAVI". È proibito usare la macchina in caso di malfunzionamento dei comandi.

ATTENZIONE!

Prima di avviare la macchina controllare il livello dell'olio motore.

ATTENZIONE!

Prima di avviare la macchina rimuovere la protezione lama. Mai rimuoverla a macchina accesa!

INFORMAZIONE!

Se il motore è "freddo", azionare il dispositivo di starter sul carburatore (a seconda della versione di motore). Si veda il manuale specifico.

Per avviare:  3.3 →  3.4 →  3.5

Avviato il motore portare la leva di figura  3.4 in posizione intermedia.

Per spegnere:  3.6

7.3 COMANDI DELLA MACCHINA

AVANZAMENTO:  3.7

INNESTO BARRA:  3.8

7.4 REGOLAZIONE MANUBRIO



8. MOVIMENTAZIONE E TRASPORTO

PERICOLO!

Prima di procedere nella lettura leggere e comprendere nella sua interezza il ca-

pitolo "ISTRUZIONI DI SICUREZZA".

A motore spento è possibile spostare la macchina a mano spingendola o tirandola dal manubrio.

SOLLEVAMENTO:  3.10

9. RIMESSAGGIO

Quando la macchina non viene utilizzata per lunghi periodi è indispensabile proteggere l'utensile con sostanze anticorrosive ed antiossidanti.

Prima di immagazzinare la macchina pulirla da foglie e/o terra.

PERICOLO!

Rimuovere il carburante dal serbatoio e chiudere il rubinetto (se presente).

Parcheggiare la macchina su di un terreno pianeggiante rimuovendo la chiave di accensione (se presente) e/o il cappuccio candela.

PERICOLO!

Proteggere le parti taglienti e coprire eventualmente la macchina con teli protettivi.

10. MANUTENZIONE PERIODICA

Mantenere serrati tutti i dadi, i bulloni e le viti per garantire il funzionamento della macchina e/o dell'attrezzatura intercambiabile in condizioni di sicurezza.

PERICOLO!

Prima di procedere nella lettura leggere e comprendere nella sua interezza il capitolo "ISTRUZIONI DI SICUREZZA".

10.1 INGRASSAGGIO

Dopo ogni uso e dopo ogni lavaggio occorre ingrassare gli organi di movimento che compongono la barra con grasso grafitato.



10.2 REGOLAZIONE DELLA LAMA



Se il gioco tra la lama superiore e la base diventa eccessivo occorre regolare i prelamiera (d).

Procedere nel modo seguente:

Sfalsare la lama superiore (a) dalla base.



Avvitare i prelamiera (b) fino ad annullare il gioco. La lama superiore (a) non deve ballare o muoversi in senso verticale.

Stringere i 4 prelamiera (b) progressivamente da un lato all'altro della barra continuando a verificare il gioco della lama (a).



ATTENZIONE!

Occorre annullare il gioco ma lasciar libera la barra di muoversi in senso longitudinale (taglio). Stringere troppo i prelamiera (b) potrebbe portare ad un danneggiamento del movimento barra e della macchina.

10.3 SOSTITUIRE LA LAMA



Per montare la lama nuova seguire la procedura sopra descritta in ordine inverso. Aggiungere Locktite 83-54 prima di montare le due viti di figura  4.8 o sostituire interamente le viti con frena filetto nuovo.

10.4 AFFILATURA LAMA

Smontare la lama seguendo la procedura indicata al punto "SOSTITUZIONE LAMA".

Affilare i taglienti di ciascun coltello con idoneo attrezzo (smerigliatrice, lima o altro) seguendo l'inclinazione indicata in figura  4.12

10.5 REGOLAZIONE CAVI

Leva marcia avanti:

Il movimento della macchina deve iniziare quando la leva marcia avanti supera la metà della corsa come indicato in figura  4.13

Se così non fosse occorre regolare il tiro del cavo agendo su registro mostrato in figura  4.14

Leva innesto attrezzo:

Il movimento della macchina deve iniziare quando la leva marcia avanti supera la metà della corsa come indicato in figura  4.15

Se così non fosse occorre regolare il tiro del cavo agendo su registro mostrato in figura 

10.6 CAMBIO OLIO MACCHINA

Ogni 60 ore di lavoro circa occorre sostituire l'olio contenuto all'interno del piede della macchina.

Sollevarla la macchina come indicato al capitolo "MOVIMENTAZIONE E TRASPORTO".

Successivamente procedere nel modo seguente:

 **4.17** → **4.18** → **4.19** → **4.20**

INFORMAZIONE!

Per un'estrazione più agevole e sicura utilizzare una siringa (non inclusa).

INFORMAZIONE!

Utilizzare olio SAE 80 o equivalente.

Per rimontare la ruota procedere in ordine inverso.

10.7 GONFIAGGIO GOMME

Raccomandiamo di controllare ad ogni utilizzo il gonfiaggio delle gomme della macchina. Il valore consigliato è di 21 PSI (1,5 bar).

ATTENZIONE!

Prima di gonfiare la gomma controlli sempre il valore massimo in PSI presente sullo pneumatico della stessa.

11. PULIZIA E LAVAGGIO

PERICOLO!

Prima di procedere nella lettura leggere e comprendere nella sua interezza il capitolo "ISTRUZIONI DI SICUREZZA".

Prima di lavare e/o pulire la macchina o l'attrezzatura intercambiabile aspettare che tutte le parti calde si siano raffreddate (almeno 20 minuti). Utilizzare aria compressa o una spugna con detergente neutro e acqua.

12. PROGRAMMA DI MANUTENZIONE

	Ogni quanto	v. cap
Controllo serraggio elementi di fissaggio e protezioni	Sempre prima di avviare la macchina - controllare che non via siano viti, bulloni e/o dadi non serrati e che i cofani e i sistemi di protezione siano integri e correttamente montati	-
Pulizia	Dopo ogni utilizzo	11.
Gonfiaggio	Al bisogno	10.7
Ingrassaggio	Dopo ogni utilizzo e dopo ogni lavaggio	10.1
Regolazione lama	Quando il taglio non è efficace a causa del troppo gioco tra le due lame	10.2
Sostituzione lama	Quando l'affilatura della lama non è più possibile o quando un'ammaccatura non è recuperabile tramite affilatura	10.3
Affilatura lama	Perdita del tagliente della lama o ammaccatura	10.4
Regolazione cavi	Se il funzionamento non è quello previsto dal libretto	10.5
Cambio olio piede	60 ore	10.6
Motore	Vedere libretto specifico	

13. POSSIBILI GUASTI E SOLUZIONI

	Possibile causa	v. capitolo
Il motore non si avvia	Carburante esaurito, fare rifornimento	7.1.
	Controllare la posizione dell'acceleratore	7.2.
	Controllare che il cappuccio candela sia ben inserito	Libretto specifico del motore
	Controllare lo stato della candela ed eventualmente pulirla o sostituirla	Libretto specifico del motore
	Controllare che il rubinetto del carburante sia aperto (solo per modelli di motore per cui è previsto il rubinetto)	Libretto specifico del motore
Potenza del motore diminuisce	Filtro aria sporco, pulirlo	Libretto specifico del motore
Taglio erba irregolare	Correggere il gioco della lama	10.2.
	Riaffilare la lama	10.4.
	Sostituire la lama	10.3.
La barra falciante non funziona	Controllare i cavi di trasmissione	10.5.
	Rottura della cinghia	Rivolgersi ad officina specializzata
Le ruote non girano	Controllare i cavi di trasmissione	10.5.

Nel caso non si riesca a risolvere il problema contattare il centro assistenza autorizzato più vicino

ATTENZIONE!

Non utilizzare acqua in pressione per lavare la macchina e/o l'attrezzatura intercambiabile. Il motore ed eventuali impianti elettrici o batterie potrebbero danneggiarsi.

ATTENZIONE!

Evitare l'uso eccessivo di acqua vicino alle etichette. In caso di danneggiamento occorre sostituirle prima di usare nuovamente la macchina e/o l'attrezzatura intercambiabile.

d'uso consiste nello smontaggio del prodotto da parte di personale autorizzato in ottemperanza a quanto riportato nel D.Lgs 81/08 (utilizzo dei DPI, ecc.) e nella successiva segregazione e smaltimento come riportato nel paragrafo "SMALTIMENTO" del presente Manuale di uso e manutenzione.

14. ISTRUZIONI SUPPLEMENTARI

14.1 SMALTIMENTO

Il prodotto al termine del suo ciclo di vita deve essere smaltito seguendo le norme vigenti relative allo smaltimento Differenziato e non può essere trattato come un semplice rifiuto urbano.

Il prodotto deve essere smaltito presso i centri di raccolta dedicati o deve essere restituito al rivenditore nel caso si voglia sostituire il prodotto con un altro equivalente nuovo.

Il prodotto è composto da parti non biodegradabili e sostanze che possono inquinare l'ambiente circostante se non opportunamente smaltite. Inoltre alcuni di questi materiali possono essere riciclati evitando l'inquinamento dell'ambiente. È dovere di tutti contribuire alla salute dell'ambiente.

Il simbolo , quando presente, identifica le apparecchiature elettriche ed elettroniche che vanno smaltite separatamente come prescritto dalle norme 2002/95/CE, 2002/96/CE e 2003/108/CE. Non gettare tali apparecchiature nei rifiuti municipali misti, ma portarle nelle apposite aree di raccolta differenziata.

Chiedere informazioni alle autorità locali in merito alle zone dedicate allo smaltimento dei rifiuti.

Chi non smaltisce il prodotto seguendo quanto indicato in questo paragrafo ne risponde secondo le norme vigenti.

14.2 MESSA FUORI SERVIZIO E SMANTELLAMENTO

La messa fuori servizio e smantellamento della Macchina e/o dell'attrezzatura intercambiabile oggetto di questo manuale

1. GENERAL INFORMATION

1.1 INTRODUCTION

We thank you for your confidence in our products and wish you an enjoyable use of the machine and/or the interchangeable equipment.

We have created these operating instructions to ensure trouble-free operation. Carefully follow these recommendations for the satisfaction of owning a long-term properly functioning machine or interchangeable equipment.

Our machines and interchangeable equipment are tested very rigorously before being mass-produced and are subjected to strict controls during actual manufacturing. This is the best guarantee of quality for us and for the user.

This machine and/or interchangeable equipment has been subjected to strict neutral tests in the country of origin and meets the safety standards in force. Only original spare parts must be used to ensure this level of safety.

1.2 THE MANUAL

The manual is divided into **chapters** and **paragraphs** in order to present the information as clearly as possible.

The instructions, drawings and documentation contained in this manual are of a confidential technical nature, strictly the property of the manufacturer (see EC declaration on last page) and may not be wholly or partially reproduced in any way.

The user's manual must be stored with care and must accompany the machine and/or the interchangeable equipment in all the changes of ownership that it may have through its life.

To facilitate this, the manual must be handled with care, with clean hands and must not be deposited on dirty surfaces.

It must be stored in an environment protected from moisture and heat and in such a way that it is always on hand to clarify any doubts. No parts should be removed, modified or torn.

1.3 MANUAL SYMBOLS

 **DANGER!**

This symbol highlights situations that

can affect safety, cause death and/or serious injury to the operator.

 **CAUTION!**

This symbol highlights situations that can cause minor injury to the operator and/or damage to the machine.

 **INFORMATION!**

This symbol highlights special indications for better clarity and ease of use.

The images are indicated by the specific figures (e.g.  2.1).

1.4 MANUFACTURER DATA

See cover or CE label.

For information and to order spare parts, please contact your local dealer, quoting the item number and production number, which can be found on the CE label shown in  2.1.

1. Manufacturer identification
2. Model
3. Product identification code
4. Item serial number
5. Mass
6. Year / Month
7. Motor power
8. Type of product

2. SAFETY INSTRUCTIONS

 **DANGER!**

All the dangers described in this paragraph can generate serious injury or death of the operator.

 **DANGER!**

Read and understand this use and maintenance manual in its entirety before assembling and operating the machine or the interchangeable equipment.

 **DANGER!**

It is the responsibility of the employer to transmit all the information contained in this manual to the operator who will use the machine or the interchangeable equipment.

This machine and/or interchangeable equipment complies with all European standards in force during the period of production. Improper use or maintenance may nevertheless increase the risk of injury.

In order to reduce this risk, read the following safety instructions care-

fully and pay attention to the hazard symbols on the following pages.

General indications:

1. Use of the machine by persons under 16 years of age or by persons who have consumed alcohol, medicine or drugs is prohibited.
2. The electromagnetic field generated by the motor or electrical circuit could interfere with pacemaker devices. Carriers of these devices **MUST** consult with their doctor before using the machine.
3. Do not start the machine while standing in front of the tool or approach it when it is running. When pulling on the motor starter cord (if any), the tool and the machine itself must remain stationary.
4. The motor **MUST** remain off during machine transport and all adjustment, maintenance, cleaning operations and interchangeable equipment changes.
5. Do not leave the machine until the motor has been switched off and the machine has been parked in a stable, safe position.
6. Take care with the exhaust pipe. Nearby parts can reach as high as 80°. Replace worn or defective silencers.
7. Before starting work with the machine, perform a visual and physical check to ensure that all the safety and accident prevention systems it is equipped with are fully functional. Excluding or tampering with them is strictly prohibited. Replace damaged or worn parts before use.
8. Any improper use, repairs carried out by non-specialised personnel or the use of non-original spare parts will invalidate the warranty and shall forfeit any manufacturer liability.
9. Do not modify the motor rotation speed regulator calibration or reach excessive speeds.

Instructions for use:

1. Before using the machine and/or this interchangeable equipment, familiarise yourself with the controls and learn how to stop it quickly.
2. Check the motor oil level before starting the machine.
3. Before starting the machine, check that all fasteners (bolts, screws, nuts, etc.) are tightened and that the bonnets and protection systems are intact and correctly fitted.
4. Walk, do not run, while working.
5. Do not start the machine in closed rooms where carbon fumes can accumulate.
6. Work only during daylight hours with

good lighting and visibility (minimum visibility required equal to the work area defined in the "WORK AREA" paragraph).

7. Do not work during thunderstorms and/or on wet or slippery ground.

8. Do not work on slopes of more than 10° unless using specific equipment for work on slopes (not available on all machines or versions). Use the utmost caution when reversing the direction of travel and when pulling the machine towards you.

9. Always make sure that there are support points on slopes. Keep feet at a suitable distance from the tools and do not put hands or feet near moving parts.

10. Always drive the machine with both hands on the handlebar.

Instructions for adjustment and maintenance:

DANGER!

All ADJUSTMENT and MAINTENANCE operations must be carried out with the motor switched off. Remove the spark plug cap or ignition key (if present) to avoid unexpected start-up.

CAUTION!

Check and ensure the stability of the machine before carrying out ADJUSTMENT or MAINTENANCE operations.

Keep all nuts, bolts and screws tightened to ensure safe machine operation.

Only use original Eurosystems spare parts. The owner loses all warranty rights when using non-original spare parts.

Do not make any structural changes or adaptations. Such changes will invalidate the warranty and the manufacturer's liability.

We reserve the right to make design improvements to the machine and/or the interchangeable equipment without making changes to these instructions.

Instructions for lifting:

DANGER!

Use lifting systems that are undamaged and suitable for the masses to be lifted (see the HANDLING AND TRANSPORT paragraph).

DANGER!

Do not stand under suspended loads.

2.1 DESCRIPTION AND FIELD OF USE

The MLF 03 motor mower is a single tool machine for mowing haymaking grass for hobby and non-professional use.

2.2 IMPROPER USE

1. Only use the machine for the intended use described above; that is, mowing grass.
2. Do not use the machine to transport objects, people or animals.
3. Do not use the machine to tow and/or push carts or other devices.
4. Do not use the machine to cut anything other than grass.
5. Do not mount any other equipment not authorised by the manufacturer.
6. Do not modify machine parts.
7. Do not exclude or tamper with protection systems.

2.3 WORK AREA

The user is responsible for the safety of persons, property and animals within the machine danger zone.

This zone is defined as the internal area of a circumference of a minimum radius of 20m with the tool mounted on the machine in the centre  3.1.

DANGER!

The minimum radius of 20m can be increased depending on the type of interchangeable equipment mounted on the machine. See each specific manual for more information.

Do not stand in the danger zone for any reason while the machine is in operation. Only the operator, who has read and understood the manual in all its parts, is authorised to stand within this area and to occupy the only operating position, located behind the handlebar, holding it firmly. The operator must check the surrounding area before starting the machine and must pay particular attention to children and animals.

Before starting work on a certain area, clean it of foreign objects.

Always pay attention to the ground and the surrounding area when working. If undesired and/or dangerous objects are detected, switch off the machine and secure it before leaving the operating position to remove them, being sure to prevent the machine from starting, moving or tipping over.

2.4 CLOTHING

INFORMATION!

The procurement of such personal protective equipment is the sole responsibility of the customer or employer.

During machine use and maintenance operations:

The operator **MUST** always wear suitable safety shoes, gloves, and hearing protection devices (see the "TECHNICAL SPECIFICATIONS" chapter for sound emission levels) and wear long, resistant trousers and safety goggles.

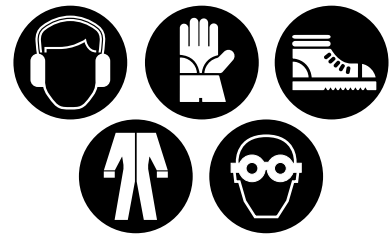

During unpacking and assembly:

The operator **MUST** always wear resistant safety shoes, gloves, and clothing.



3. DEFINITION OF PICTOGRAMS

START



STOP

Accelerator command. In the **START** position, the air is open; while, in the **STOP** position, the motor is off.

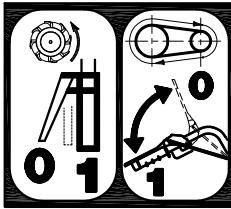

LEFT – the lever under the handlebar activates the forward movement of the wheels.
RIGHT – the lever moved upward activates the equipment.

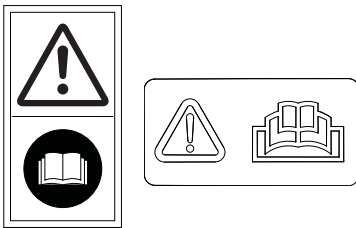

CAUTION – read the manual.

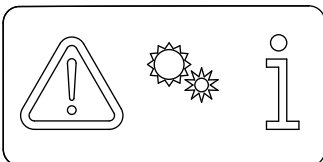

CAUTION – moving parts.

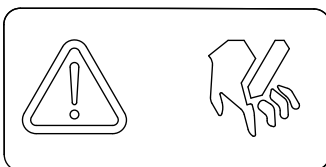

CAUTION – cutting bar.
 Keep hands away from the blades.

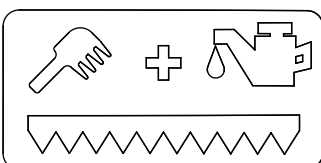

Cutting bar cleaning and maintenance.

4. TECHNICAL FEATURES

GROSS and NET weight	CE declaration label on the last page
Rated power	
Blade dimensions	870 mm
Width	870 mm
Length	1120 mm
Height	1080 mm
Wheels	13x5.00-6
Maximum forward speed	2.5 km/h
Sound power Acoustic pressure Vibrations	CE declaration label on the last page

5. HANDLING AND PACKAGING

2 or more people are required to handle packaging, using the handles on the cardboard box. The GROSS weight is indicated in the "TECHNICAL FEATURES" chapter.

CAUTION!
 Do not overturn or roll the machine. Possible damage to bonnets and mechanical parts.

INFORMATION!
 If more than one machine or interchangeable equipment is supplied on pallets, unload without dropping them on the ground. Use a forklift if necessary.

6. UNPACKING/ASSEMBLY

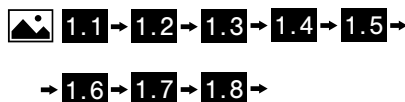

DANGER!
 Always leave the blade guard mounted and use resistant gloves when handling the bar [G] 1.1.

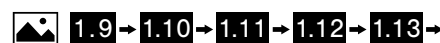

DANGER!
 Both springs must be correctly engaged for the brake system to function properly.

DANGER!
 If one or both springs break, replace them before using the machine.

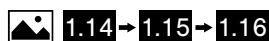

CAUTION!
 The motor is supplied without lubricating oil. For information on the type of oil and quantities to be used, refer to the motor manual contained in the accessory bag [E]. 1.1

7. USE

CAUTION!
 Add lubricating oil to the motor before first start-up. For information on the type of oil and quantities to be used, refer to the motor manual contained in the accessory bag [E]. 1.1

CAUTION!
 Before starting the machine, check the oil level inside the motor, as indicated in the specific user's manual.

DANGER!
 Before proceeding, read and understand the chapter "SAFETY INSTRUCTIONS" in its entirety.

DANGER!
 Check correct functioning of the levers before using the machine. See the "CABLE ADJUSTMENT" paragraph to make adjustments.

7.1 TANK FILLING

DANGER!
 Use caution when handling flammable fluids. Fuel is highly flammable and explosive.

DANGER!
 Do not fill the tank in closed or poorly ventilated environments.

DANGER!
 Before refilling the tank, switch off the machine and wait until the motor has cooled down (15-20 min).

DANGER!
 Do not smoke or use electronic devices near combustible fluids.

DANGER!
 Use suitable, undamaged filling devices such as fuel cans, funnels, etc.

DANGER!
 In case of fuel leakage, move the machine before starting it up.

DANGER!
 When filling operations have been com-

pleted, replace the cap and tighten it firmly.



7.2 START-UP AND SHUT-DOWN

DANGER!

Check correct functioning of the maintained action levers and double safety command before using the machine. See the "CABLE ADJUSTMENT" paragraph to make adjustments. It is forbidden to use the machine in case of malfunction of the controls.

CAUTION!

Check the motor oil level before starting the machine.

CAUTION!

Remove the blade guard before starting the machine. Never remove the blade guard while the machine is running!

INFORMATION!

If the engine is "cold", operate the starter on the carburettor (depending on the motor version). See the specific manual.

To start: →

Once the engine has started, move the lever in figure to the intermediate position.

To switch off:

7.3 MACHINE COMMANDS

FORWARD MOVEMENT:

BAR ENGAGEMENT:

7.4 HANDLEBAR ADJUSTMENT



8. HANDLING AND TRANSPORT

DANGER!

Before proceeding, read and understand the chapter "SAFETY INSTRUCTIONS" in its entirety.

With the motor off, the machine can be moved by hand by pushing or pulling it from the handlebar.

LIFTING:

9. STORAGE

When the machine is not going to be used for long periods of time, it is essential to protect the tool with anti-corrosion and antioxidant substances.

Clean the machine of leaves and/or dirt before storage.

DANGER!

Remove the fuel from the tank and close the tap (if present).

Park the machine on flat ground, removing the ignition key (if present) and/or spark plug cap.

DANGER!

Protect the sharp parts and cover the machine with protective sheets if necessary.

10. PERIODIC MAINTENANCE

Keep all nuts, bolts and screws tightened to ensure safe operation of the machine and/or interchangeable equipment in safe conditions.

DANGER!

Before proceeding, read and understand the chapter "SAFETY INSTRUCTIONS" in its entirety.

10.1 GREASING

After each use and after each wash, grease the moving parts that make up the bar with graphite grease.

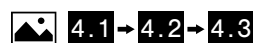

10.2 BLADE ADJUSTMENT



If the clearance between the upper blade and the base becomes excessive, the sheet presses (d) must be adjusted.

Proceed as follows:

Offset the upper blade (a) from the base.



Screw in the sheet presses (b) until the clearance is undone. The upper blade (a) should not vibrate or move vertically.

Tighten the 4 sheet presses (b) progressively from one side of the bar to the other, continuing to check the clearance on the blade (a).



CAUTION!

The clearance must be but undone, but the bar must be allowed to move longitudinally (cut). Tightening the sheet presses (b) too much could lead to damage to the bar movement and the machine.

10.3 BLADE REPLACEMENT



Follow the procedure described above in reverse order to install the new blade.

Add Locktite 83-54 before installing the two screws in the figure or replace all the screws with new threadlock.

10.4 BLADE SHARPENING

Disassemble the blade according to the procedure indicated under "BLADE REPLACEMENT".

Sharpen the cutting edges of each blade with a suitable tool (grinder, file or other) following the inclination indicated in the figure,

10.5 CABLE ADJUSTMENT

Forward lever:

Machine movement must begin when the forward lever exceeds half of the stroke as shown in the figure.

If not, the cable pull must be adjusted using the register shown in the figure.



Tool engagement lever:

Machine movement must begin when the forward lever exceeds half of the stroke as shown in the figure

If not, the cable pull must be adjusted using the register shown in the figure.



10.6 MACHINE OIL CHANGES

The oil in the base of the machine must

be changed every 60 hours or so of work.

Lift the machine as described in the "HANDLING AND TRANSPORT" chapter.

Then proceed as follows:



ⓘ INFORMATION!

Use a syringe (not included) for easier and safer extraction.

ⓘ INFORMATION!

Use SAE 80 or equivalent oil.

Proceed in reverse order to reassemble the wheel.

10.7 TYRE INFLATION

We recommend checking tyre inflation before each machine use. The recommended value is 21 PSI (1.5 bar).

⚠ CAUTION!

Before inflating the tyre, always check the maximum PSI value on the tyre.

11. CLEANING AND WASHING

⚠ DANGER!

Before proceeding, read and understand the chapter "SAFETY INSTRUCTIONS" in its entirety.

Wait for all the hot parts to cool down (at least 20 minutes) before washing and/or cleaning the machine or the interchangeable equipment. Use compressed air or a sponge with neutral detergent and water.

⚠ CAUTION!

Do not use pressurised water to wash the machine and/or interchangeable equipment. Doing so can damage the motor and any electrical systems or batteries.

⚠ CAUTION!

Avoid excessive use of water near labels. In the event of damage, labels must be replaced before using the machine and/or the interchangeable equipment again.

12. MAINTENANCE PLAN

	How often	See chapt.
Checking the tightness of fasteners and guards	Always before starting the machine - check that there are no untightened screws, bolts and/or nuts and that the bonnets and protection systems are intact and correctly fitted.	-
Cleaning	After each use	11.
Inflation	As needed	10.7
Greasing	After each use and after each wash	10.1
Blade adjustment	When cutting is not effective due to too much clearance between the two blades	10.2
Blade replacement	When blade sharpening is no longer possible or when a dent cannot be fixed by sharpening	10.3
Blade sharpening	Loss of blade cutting edge or dent	10.4
Cable adjustment	If operation is not as according to the manual	10.5
Base oil change	60 hours	10.6
Motor	See specific manual	

13. TROUBLESHOOTING

	Possible cause	See chapt.
The motor does not start	No fuel; top up.	7.1.
	Check the position of the accelerator.	7.2.
	Check that the spark plug cap is properly inserted.	Specific motor manual
	Check the conditions of the spark plug and clean or replace if necessary.	Specific motor manual
	Check that the fuel cock is open (only for motor models for which the cock is provided).	Specific motor manual
Motor power decreases	Air filter dirty, clean it.	Specific motor manual
Irregular grass cutting	Correct the blade clearance	10.2.
	Re-sharpen blade.	10.4.
	Replace blade.	10.3.
The cutting bar is not working.	Check the transmission cables.	10.5.
	Belt broken.	Contact a specialised workshop.
Wheels are not turning	Check the transmission cables.	10.5.
Contact the nearest authorised service centre if the problem cannot be solved.		

14. ADDITIONAL INSTRUCTIONS

14.1 DISPOSAL

At the end of its life cycle, the product must be disposed of in accordance with the regulations in force for Differentiated waste disposal and cannot be treated as simple urban waste.

The product must be disposed of at dedicated collection points or must be returned to the dealer if you wish to replace the product with another new equivalent product.

The product is composed of non-biodegradable parts and substances that can pollute the surrounding environment if not properly disposed of. In addition, some of these materials can be recycled to avoid environmental pollution. It is everyone's duty to contribute to the health of the environment.

When present, the symbol  identifies the electrical and electronic equipment that must be disposed of separately as prescribed by standards 2002/95/EC, 2002/96/EC and 2003/108/EC. Do not dispose of this equipment in unsorted municipal waste, but take it to appropriate separate collection areas.

Ask your local authorities for information about waste disposal areas.

Anyone who does not dispose of the product in accordance with this paragraph is responsible for it in accordance with the regulations in force.

14.2 DECOMMISSIONING AND DISMANTLING

The decommissioning and dismantling of the Machine and/or the interchangeable equipment covered by this user's manual consists in the disassembly of the product by authorised personnel in compliance with the provisions of Legislative Decree 81/08 (use of PPE, etc.) and the subsequent sorting and disposal as reported in the "DISPOSAL" paragraph of this Use and maintenance manual.

1. ALLGEMEINE INFORMATIONEN

1.1 EINLEITUNG

Wir danken Ihnen für das Vertrauen, das Sie unseren Produkten entgegengebracht haben, und wünschen Ihnen einen angenehmen Gebrauch der Maschine und/oder der Anbaugeräte.

Diese Bedienungsanleitung wurde erstellt, um einen störungsfreien Betrieb zu gewährleisten. Werden diese Anleitungen befolgt, werden Sie mit Zufriedenheit für lange Zeit eine einwandfreie Maschine oder Anbaugeräte besitzen.

Unsere Maschinen und unsere Anbaugeräte werden vor der Serienherstellung gründlich geprüft und werden während der Fertigung strengen Kontrollen unterzogen. Dies gewährleistet uns und dem Anwender allerhöchste Qualität.

Diese Maschine und/oder das Anbaugerät wurden im Herkunftsland strengen Prüfungen unterzogen und entsprechen den geltenden Sicherheitsvorschriften. Um diesen Sicherheitsstand zu gewährleisten, dürfen nur Originalersatzteile verwendet werden.

1.2 DAS HANDBUCH

Das Handbuch ist in **Kapiteln** und **Absätze** unterteilt, damit die Informationen auf möglichst klarer Weise dargestellt werden.

Die Anleitungen, Zeichnungen und Dokumentation dieses Handbuchs sind vertraulich zu behandelnde technische Inhalte, die alleiniges Eigentum des Herstellers sind (siehe die EG-Erklärung auf der letzten Seite) und in keiner Weise weder ganz noch in Auszügen reproduziert werden dürfen.

Das Handbuch muss sorgfältig aufbewahrt werden und muss die Maschine und/oder die Anbaugeräte bei allen Wechseln des Eigentümers, die im Laufe ihres Lebens stattfinden können, begleiten.

Um dies zu ermöglichen muss mit ihm sorgsam umgegangen werden und sollte nicht mit schmutzigen Händen benutzt werden noch auf schmutzigen Oberflächen abgelegt werden.

Es muss in einer Umgebung aufbewahrt werden, die weder feucht noch heiß ist. Zudem muss es zur Klärung von Zweifels-

fällen stets zur Hand sein. Es dürfen keine Teile weggenommen, geändert oder herausgerissen werden.

1.3 SYMBOLE DER HANDBUCHS

GEFAHR!

Dieses Symbol weist auf Situationen hin, die die Sicherheit beeinträchtigen sowie Tod und/oder schwere Verletzungen des Anwenders verursachen können.

ACHTUNG!

Dieses Symbol weist auf Situationen hin, die beim Anwender leichte Verletzungen und/oder Schäden an der Maschine verursachen können.

INFORMATIONEN!

Dieses Symbol hebt besondere Hinweise für eine größere Klarheit und einfachere Nutzung hervor.

Die Abbildungen sind durch die jeweilige Figur gekennzeichnet (z.B.  2.1).

1.4 HERSTELLERDATEN

Siehe Deckblatt oder EG-Etikett.

Für Informationen oder Ersatzteilbestellungen bitten wir Sie, sich an den jeweiligen Gebietshändler zu wenden und die Artikel- und Herstellungsnummer anzugeben, die auf dem EG-Etikett angegeben sind, das unter  2.1 angezeigt ist.

1. Herstellerkennzeichnung
2. Modell
3. Produktkennziffer
4. Seriennummer des Artikels
5. Gewicht
6. Jahr / Monat
7. Motorleistung
8. Produktart

2. SICHERHEITSVORSCHRIFTEN

GEFAHR!

Alle in diesem Absatz beschriebenen Gefahren können zu schweren Verletzungen oder zum Tod des Bedieners führen.

GEFAHR!

Vor der Montage und Inbetriebnahme der Maschine oder des Anbaugeräts diese Bedienungsanleitung im Ganzen lesen und verstehen.

GEFAHR!

Der Arbeitgeber ist dafür verantwortlich, dass alle in diesem Handbuch enthaltene Informationen dem Bedienungspersonal übermittelt werden, das die Maschine oder das anbaugeräts benutzt.

Diese Maschine und/oder dieses Anbaugerät erfüllt alle europäischen Vorschriften, die im Zeitraum der Herstellung in Kraft waren. Dennoch kann unsachgemäßer Gebrauch oder eine unangemessene Wartung das Unfallrisiko erhöhen.

Zur Verringerung dieses Risikos sind die nachfolgend angegebenen Sicherheitsanweisungen aufmerksam durchzulesen und die Gefahrensymbole der nächsten Seiten zu beachten.

Allgemeine Angaben:

1. Personen unter 16 Jahren und Personen unter Einfluss von Alkohol, Arzneimitteln oder Drogen dürfen die Maschine nicht benutzen.
2. Das durch den Motor oder durch den elektrischen Kreislauf erzeugte elektromagnetische Feld könnte „Pacemaker“-Geräte stören. Träger dieser Geräte sind **VERPFLICHTET**, ihren Hausarzt zu befragen, bevor sie die Maschine benutzen;
3. Die Maschine nicht starten, wenn man sich vor ihr befindet noch sich ihr nähern, wenn sie in Betrieb ist. Wenn das Starterseil des Motors (falls vorhanden) gezogen wird, müssen das Bauteil und die Maschine stillstehen.
4. Der Motor **MUSS** während des Transports der Maschine und allen Arbeiten zur Einstellung, Wartung, Reinigung und beim Wechsel der Anbaugeräte ausgeschaltet sein.
5. Sich von der Maschine erst entfernen, wenn sie ausgeschaltet und an einem stabilen und sicheren Ort geparkt ist.
6. Auf das Auspuffrohr achten. Die umliegenden Teile können bis 80°C heiß sein. Verschlossene oder beschädigte Auspufftöpfe ersetzen.
7. Vor Beginn von Arbeiten mit der Maschine eine Sicht- und Materialkontrolle vornehmen und überprüfen, dass alle vorhandenen Systeme für den Unfallschutz und Sicherheit vollständig betriebsbereit sind. Sie dürfen unter keinen Umständen überbrückt oder abgeändert werden. Beschädigte oder verschlossene Einzelteile vor dem Gebrauch auswechseln.
8. Jeder unsachgemäße Einsatz, von nicht geschultem Personal vorgenommene Reparaturen oder der Einsatz von Nicht-Originalersatzteilen führen zu Garantieverlust und Nichthaftung der Herstellerfirma.
9. Die Kalibrierung des Drehgeschwin-

digkeitsreglers des Motors nicht ändern und nicht mit überhöhten Geschwindigkeiten fahren.

Hinweise zum Gebrauch:

1. Vor dem Gebrauch der Maschine und/oder des Anbaugeräts sich mit den Steuerungen vertraut machen und lernen, wie sie schnell ausgeschaltet werden kann.
2. Vor dem Maschinenstart den Motorölfüllstand überprüfen.
3. Vor dem Start der Maschine überprüfen, dass alle Befestigungsteile (Bolzen, Schrauben, Muttern usw.) angezogen sind und dass die Hauben und die Schutzsysteme unversehrt und richtig montiert sind.
4. Während der Arbeit gehen und nicht laufen.
5. Die Maschine nicht in geschlossenen Räumen einschalten, in denen sich Dünste von Kohlenstoffoxiden ansammeln können.
6. Nur bei Tag arbeiten, wenn eine gute Beleuchtung und Sicht gegeben ist (die Mindestsichtverhältnisse für den Arbeitsbereich sind im Abschnitt „ARBEITSBEREICH“ festgelegt).
7. Nicht während Gewitter und/oder auf nassen oder rutschigen Böden arbeiten.
8. Nicht auf Böden mit einem Neigungswinkel über 10° arbeiten, wenn keine speziellen Anbaugeräte für Arbeiten mit Gefälle verwendet werden (nicht für alle Maschinen oder Ausführungen verfügbar). Äußerst vorsichtig vorgehen, wenn die Richtung gewechselt wird oder wenn die Maschine zu sich gezogen wird.
9. Immer sicherstellen, dass auf schiefen Ebenen alle Stellen aufsetzen. Die Füße weit von den Werkzeugen halten und weder Hände noch Füße in die Nähe bewegter Teile halten.
10. Bei der Führung der Maschine immer beide Hände an der Lenkstange halten.

Hinweise zur Einstellung und zur Wartung:

GEFAHR!

Alle Arbeiten zur EINSTELLUNG und WARTUNG sind bei ausgeschaltetem Motor auszuführen. Die Zündkerzenkappe und/oder den Zündschlüssel (falls vorhanden) abnehmen, um unbeabsichtigtes Einschalten zu verhindern.

ACHTUNG!

Vor Beginn von Einstellungs- und Wartungsarbeiten die Stabilität der Maschine überprüfen und herstellen.

Alle Muttern, Bolzen und Schrauben müssen angezogen sein, um die Maschine sicher zu bedienen.

Ausschließlich Originalersatzteile von Eurosystems verwenden. Der Eigentümer verliert alle Garantierechte, falls nicht originale Ersatzteile verwendet werden.

Keine Änderungen oder Anpassungen an der Struktur vornehmen. Diese Änderungen führen zum Verfall der Garantie und Haftung der Herstellerfirma.

Wir behalten uns das Recht vor, Konstruktionsverbesserungen an der Maschine und/oder an den Anbaugeräten anzubringen, ohne sie in diesen Anleitungen aufzuführen.

Hinweise für das Anheben:

GEFAHR!

Hebesysteme verwenden, die nicht beschädigt sind und für das zu hebende Gewicht geeignet sind (siehe Absatz BEWEGUNG UND TRANSPORT).

GEFAHR!

Nicht unter hängenden Lasten verweilen.

2.1 BESCHREIBUNG UND EINSATZBEREICH

Der Balkenmäher MLF 03 ist eine eingetragene Maschine zum Mähen von Gras zur Heugewinnung für die private und nicht berufsmäßige Nutzung.

2.2 UNSACHGEMÄSSER GEBRAUCH

1. Die Maschine nur für den oben genannten Zweck verwenden, also zum Mähen von Gras;
2. mit der Maschine keine Gegenstände, Personen oder Tiere transportieren;
3. mit der Maschine keine Wagen oder andere Vorrichtungen schleppen und/oder schieben;
4. mit der Maschine außer Gras nichts anderes schneiden;
5. keine anderen Anbauteile montieren, die nicht von der Herstellerfirma zugelassen sind;
6. keine Maschinenteile abändern;
7. Schutzsystem dürfen weder überbrückt noch geändert werden.

2.3 ARBEITSBEREICH

Der Anwender ist für die Sicherheit von Personen, Gegenständen und Tieren haftbar, die sich innerhalb der Gefahrenbereiche der Maschine aufhalten.

Dieser Bereich ist die Fläche mit einem

Radius von 20m um das an der Maschine montierte Anbaugerät  3.1.

GEFAHR!

Der Mindestradius von 20m kann je nach Art des Anbaugeräts an der Maschine ausgedehnt werden. Gegebenfalls im jeweilig betreffenden Handbuch nachsehen.

Falls die Maschine in Betrieb ist, darf sich aus keinerlei Gründen im Gefahrenbereich aufgehalten werden. Nur Bedienungspersonal, das das Handbuch in allen seinen Teilen gelesen und verstanden hat, hat die Erlaubnis, sich innerhalb dieses Bereichs aufzuhalten und die einzige Arbeitsposition hinter der Lenkstange einzunehmen und diese festzuhalten.

Das Bedienungspersonal muss den umgebenden Bereich prüfen, bevor die Maschine eingeschaltet wird und besonders auf Kinder und Tiere achten.

Vor Arbeitsbeginn in einem bestimmten Bereich, Fremdkörpern in ihm beseitigen.

Während der Arbeit immer auf den Boden und die Umgebung achten. Wenn ungewünschte und/oder gefährliche Gegenstände bemerkt werden, muss die Maschine ausgeschaltet und in Sicherheitszustand gegen ein Start, eine Bewegung und ein Umkippen gebracht werden. Dann erst sich von der Arbeitsposition entfernen.

2.4 ARBEITSKLEIDUNG

INFORMATIONEN!

Die Bereitstellung dieser persönlichen Schutzausrüstung liegt ausschließlich beim Kunden oder dem Arbeitgeber.

Während des Gebrauchs der Maschine und der Wartungsarbeiten:

MÜSSEN immer Sicherheitsschuhe, Handschuhe, angemessener Gehörschutz (siehe Kapitel „TECHNISCHE ANGABEN“ für die Schalldruckpegel) sowie lange und robuste Hosen und Schutzbrille getragen werden.

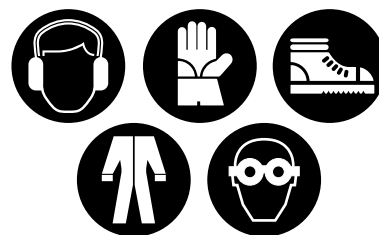

Während des Entpackens und der Montage:

MÜSSEN immer Sicherheitsschuhe, Handschuhe und robuste Kleidung getragen werden.

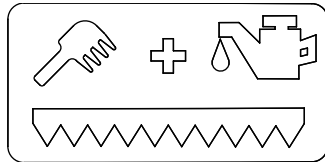

Reinigung und Wartung des Mähbalkens.

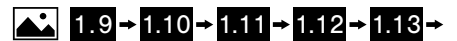

GEFAHR!

Für den ordnungsgemäßen Betrieb des Bremssystems müssen beide Federn korrekt eingehängt sein.

ACHTUNG!

Bei einem Bruch einer oder beider Federn müssen diese vor dem Gebrauch der Maschine ausgewechselt werden.

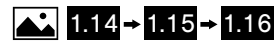

GEFAHR!

Der Motor wird ohne Schmieröl geliefert. Zum zu verwendenden Öltyp und den Mengen siehe im Handbuch des Motors, das im Umschlag für die Zubehörteile [E] enthalten ist 1.1

3. BESCHREIBUNG DER PIKTOGRAMME



Steuerung Fahrbeschleunigung. In der START-Position ist die Luft offen, während sich der Motor in der STOPP-Position ausschaltet.

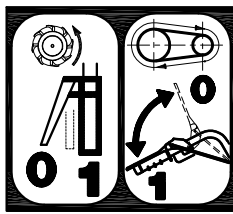

LINKS – der Hebel unter der Lenkstange betätigt die Vorwärtsbewegung der Räder.
RECHTS – der Hebel oben betätigt das Anbauteil.

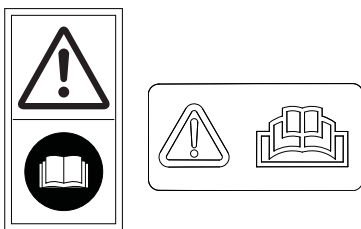

ACHTUNG – das Handbuch lesen.

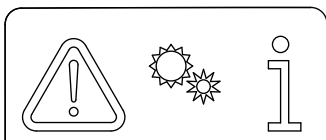

ACHTUNG – bewegte Teile.

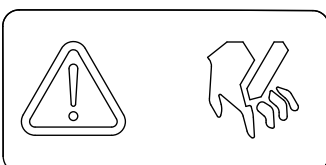

ACHTUNG – Mähbalken die Hände von den Messern fernhalten.

4. TECHNISCHE MERKMALE

BRUTTO- und NETTO-Gewicht	Etikett der EG-Erklärung auf der letzten Seite
Nennleistung	Seite
Messerabmessungen	870 mm
Breite	870 mm
Länge	1120 mm
Höhe	1080 mm
Räder	13x5.00-6
Maximale Vorwärtsgeschwindigkeit	2.5 km/h
Schallleistung Schalldruck Vibrationen	Etikett der EG-Erklärung auf der letzten Seite

5. BEWEGUNG UND VERPACKUNG

Für die Bewegung die Verpackung mit 2 oder mehr Personen an den Griffen am Karton anheben. Das BRUTTO-Gewicht ist im Kapitel „TECHNISCHE MERKMALE“ angegeben.

ACHTUNG!

Die Maschine nicht umkippen oder rollen lassen. Die Abdeckhauben und mechanischen Organe könnten beschädigt werden.

INFORMATIONEN!

Bei der Lieferung mehrerer Maschinen oder Anbaugeräte diese von der Palette abladen, ohne sie auf den Boden fallen zu lassen. Unter Umständen einen Gabelstapler zu Hilfe nehmen.

6. ENTPACKEN / MONTAGE

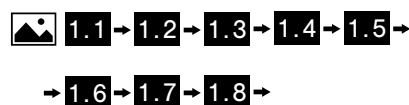

GEFAHR!

Den Messerschutz immer montiert lassen und robuste Handschuhe zum Hantieren des Balkens [G] benutzen 1.1

7. GEBRAUCH

ACHTUNG!

Vor dem Erststart muss Motorschmieröl eingefüllt werden. Zum zu verwendenden Öltyp und den Mengen siehe im Handbuch des Motors, das im Umschlag für die Zubehörteile [E] enthalten ist 1.1

ACHTUNG!

Vor dem Einschalten der Maschine den Füllstand des Öls im Motor überprüfen, wie im speziellen Gebrauchshandbuch angegeben ist.

GEFAHR!

Bevor Sie weiterlesen, lesen Sie und verstehen Sie das gesamte Kapitel „SICHERHEITSANLEITUNGEN“.

GEFAHR!

Vor der Benutzung der Maschine überprüfen, dass die Hebel korrekt funktionieren. Zur Einstellung siehe Absatz „REGULIERUNG DER DRAHTZÜGE“.

7.1 FÜLLEN DES TANKS

GEFAHR!

Vorsicht bei der Handhabung brennbarer Flüssigkeiten. Der Kraftstoff ist leicht entflammbar und explosiv.

GEFAHR!

Den Tank nicht in geschlossenen oder schlecht belüfteten Räumen auffüllen.

GEFAHR!

Vor dem Auffüllen des Tanks die Maschine ausschalten und warten, bis sich der

Motor abgekühlt hat (15-20 min).

GEFAHR!

In der Nähe der Brennflüssigkeiten nicht rauchen oder elektronische Geräte verwenden.

GEFAHR!

Gerätschaften zum Füllen benutzen, wie geeignete und unbeschädigte Kraftstoffkanister, Trichter usw.

GEFAHR!

Wird Kraftstoff verschüttet, die Maschine vor dem Starten zuerst verschieben.

GEFAHR!

Ist das auffüllen beendet, die Tankkappe wieder aufsetzen und fest zudrehen.



7.2 STARTEN UND AUSSCHALTEN

GEFAHR!

Vor der Benutzung der Maschine überprüfen, dass die Hebel mit gleichbleibender Aktion und doppelter Sicherheitskontrolle korrekt funktionieren. Zur Einstellung siehe Absatz „REGULIERUNG DER DRAHTZÜGE“. Es ist verboten, die Maschine im Falle einer Fehlfunktion der Steuerung zu benutzen.

ACHTUNG!

Vor dem Maschinenstart den Motorölfüllstand überprüfen.

ACHTUNG!

Vor dem Start der Maschine den Messerschutz abnehmen: Niemals bei laufender Maschine abnehmen!

INFORMATIONEN!

Wenn der Motor „kalt“ ist, den Starter am Vergaser betätigen (je nach Motorausführung). Siehe das betreffende Handbuch.

Zum Starten:  3.3 →  3.4 →  3.5

Nach dem Start des Motors den Hebel in Abbildung  3.4 in Mittelstellung bringen.

Zum Ausschalten:  3.6

7.3 MASCHINENSTEUERUNGEN

FAHRT:  3.7

EINKUPPELN BALKEN:  3.8

7.4 EINSTELLUNG DER LENKSTANGE



8. BEWEGUNG UND TRANSPORT

GEFAHR!

Bevor Sie weiterlesen, lesen Sie und verstehen Sie das gesamte Kapitel „SICHERHEITSANLEITUNGEN“.

Mit ausgeschaltetem Motor kann die Maschine von Hand über die Lenkstange vor- oder zurückgeschoben werden.

ANHEBEN:  3.10

9. AUFBWAHRUNG

Wenn die Maschine für längere Zeit nicht benutzt wird, muss das Werkzeug mit Korrosionsschutzmitteln und Antioxidantien geschützt werden.

Vor der Einlagerung die Maschine von Blättern und/oder Erde reinigen.

GEFAHR!

Den Kraftstoff aus dem Tank entfernen und den Hahn schließen (falls vorhanden).

Die Maschine auf einem ebenen Boden abstellen und den Zündschlüssel (falls vorhanden) und/oder die Zündkerzenkappe entfernen.

GEFAHR!

Die schneidenden Teile schützen und gegebenenfalls die Maschine mit einer Schutzplane abdecken.

10. REGELMÄSSIGE WARTUNG

Alle Muttern, Bolzen und Schrauben müssen angezogen sein, um die Maschine und das Anbaugerät sicher zu bedienen.

GEFAHR!

Bevor Sie weiterlesen, lesen Sie und verstehen Sie das gesamte Kapitel „SICHERHEITSANLEITUNGEN“.

10.1 EINFETTEN

Nach jedem Gebrauch und jeder Wäsche müssen die Bewegungsteile, aus denen sich der Balken zusammensetzt mit Graphitfett eingefettet werden.



10.2 MESSERREGULIERUNG



Wenn das Spiel des oberen Messers und der Basis zu groß wird, muss das Aufdrückblech (d) eingestellt werden.

Folgendermaßen vorgehen:

Das obere Messer (a) von der Basis versetzen.



Das Aufdrückblech (b) bis zur Auflösung des Spiels zuschrauben. Das obere Messer (a) darf nicht wackeln oder sich senkrecht verschieben.

Die 4 Aufdrückbleche (b) nachfolgend von einer Seite des Balkens zur anderen anziehen und dabei das Spiel des Messers (a) überprüfen.



ACHTUNG!

Zwar muss das Spiels beseitigt werden, aber der Balken muss sich frei in Längsrichtung bewegen können (Schnitt). Ein zu festes Anziehen der Aufdrückbleche (b) könnte die Balkenbewegung und die Maschine beschädigen.

10.3 MESSERAUSTAUSCH



Um das neue Messer anzubauen, das oben beschriebene Verfahren in umgekehrter Folge ausführen.

Locktite 83-54 hinzugeben, bevor die beiden Schrauben in Abbildung  4.8 montiert werden oder die Schrauben vollständig mit neuer Schraubensicherung ersetzen.

10.4 MESSERSCHÄRFUNG

Das Messer abbauen, wie in dem Verfahren unter „MESSER ERSETZEN“ angegeben.

Die Schneiden jedes Messers mit einem passenden Werkzeug (Schleifmaschine, Feile oder Sonstigem) im in Abbildung  4.12 angegebenen Neigungswinkel schärfen.

10.5 EINSTELLUNG DER DRAHTZÜGE

Hebel Vorwärtsfahrt:

Die Bewegung der Maschine muss gestartet werden, wenn der Hebel zur Vorwärtsfahrt über der Hälfte der Ziehstecke ist, wie in Abbildung  4.13 gezeigt.

Andersfalls muss der Kabelzug über den in Abbildung  4.14 dargestellten eingestellt werden.

Hebel zum Einkuppeln des Anbaugeräts:

Die Bewegung der Maschine muss gestartet werden, wenn der Hebel zur Vorwärtsfahrt über der Hälfte der Ziehstecke

ist, wie in Abbildung  4.15 gezeigt.

Andersfalls muss der Kabelzug über den in Abbildung  4.16 dargestellten eingestellt werden.

10.6 ÖLWECHSEL MASCHINE

Nach etwa 60 Arbeitsstunden muss das Öl im Maschinenfuß ausgetauscht werden.

Die Maschine anheben, wie im Kapitel „BEWEGUNG UND TRANSPORT“ beschrieben.

Dann folgendermaßen vorgehen:

 4.17 → 4.18 → 4.19 → 4.20

INFORMATIONEN!

Für einen einfacheren und sichereren Auszug eine Spritze benutzen (nicht inbegriffen).

INFORMATIONEN!

Öl SAE 80 oder ein gleichwertiges Öl benutzen.

Zum erneuten Anbau des Rads umgekehrt vorgehen.

10.7 AUFPUMPEN DER REIFEN

Wir empfehlen bei jedem Gebrauch den Luftdruck der Maschinenreifen zu kontrollieren. Der empfohlene Wert ist 21 Psi (1,5 bar).

12. WARTUNGSPLAN

	Alle	s. Kap.
Kontrolle der Befestigungselemente und Schutzvorrichtungen	Immer vor dem Start der Maschine überprüfen, dass keine Schrauben, Bolzen und/oder Muttern lose sind und dass die Abdeckhauben und Schutzsysteme unversehrt und richtig montiert sind.	-
Reinigung	Nach jedem Gebrauch	11.
Aufpumpen	Nach Bedarf	10.7
Einfettung	Nach jedem Gebrauch und jedem Waschen	10.1
Messerregulierung	Wenn der Schnitt sich durch zu hohes Spiel zwischen den beiden Messern verschlechtert	10.2
Messeraustausch	Wenn ein Schärfen des Messers nicht mehr möglich ist oder wenn eine Kerbe nicht mehr durch Schärfen behoben werden kann	10.3
Messerschärfen	Verlust der Schnittleistung des Messers oder Kerben	10.4
Einstellung der Drahtzüge	Wenn die Arbeitsweise nicht mehr der im Handbuch entspricht	10.5
Ölwechsel Fuß	Nach 60 Stunden	10.6
Motor	Siehe entsprechendes Handbuch	

13. MÖGLICHE DEFEKTE UND LÖSUNGEN

	Mögliche Ursache	s. Kapitel
Der Motor startet nicht	Kein Kraftstoff, nachfüllen	7.1.
	Die Stellung des Fahrbeschleunigers überprüfen	7.2.
	Prüfen, dass die Zündkerzenkappe gut aufgesetzt ist	Entsprechendes Motorhandbuch
	Den Zustand der Zündkerze überprüfen und sie gegebenenfalls reinigen oder auswechseln	Entsprechendes Motorhandbuch
	Überprüfen, dass der Kraftstoffhahn offen ist (nur bei Motormodellen, für die ein Hahn vorgesehen ist)	Entsprechendes Motorhandbuch
Verringerte Motorleistung	Luftfilter verschmutzt, ihn reinigen	Entsprechendes Motorhandbuch
Unregelmäßiger Grasschnitt	Das Messerspiel korrigieren	10.2.
	Messer schärfen	10.4.
	Messer ersetzen	10.3.
Der Mähbalken funktioniert nicht	Die Übertragungszugdrähte kontrollieren	10.5.
	Riemenriss	Wenden Sie sich an eine Fachwerkstatt
Räder drehen sich nicht	Die Übertragungszugdrähte kontrollieren	10.5.

Falls das Problem nicht behoben werden kann, sich an das nächstgelegene Kundendienstzentrum wenden

⚠ ACHTUNG!

Vor dem Aufpumpen des Reifens immer den auf dem Reifen angegebenen Höchstwert in Psi überprüfen.

11. REINGUNG UND WASCHEN

⚠ GEFAHR!

Bevor Sie weiterlesen, lesen Sie und verstehen Sie das gesamte Kapitel „SICHERHEITSANLEITUNGEN“.

Vor dem Waschen und/oder Reinigen der Maschine oder des Anbaugeräts warten, bis alle heißen Teile abgekühlt sind (mindestens 20 Minuten). Druckluft oder einen Schwamm mit neutralem Reinigungsmittel und Wasser verwenden.

⚠ ACHTUNG!

Keinen Wasserstrahl zur Reinigung der Maschine und/oder des Anbaugeräts benutzen. Der Motor oder eventuell vorhandene Elektroanlagen oder Batterien könnten beschädigt werden.

⚠ ACHTUNG!

In der Nähe der Etiketten nicht zu viel Wasser verwenden. Werden Sie beschädigt, müssen sie vor dem erneuten Gebrauch der Maschine und/oder des Anbaugeräts ersetzt werden.

14. ZUSATZANLEITUNGEN

14.1 ENTSORGUNG

Das Produkt muss am Lebensende gemäß geltender Normen zur Abfalltrennung entsorgt werden und darf nicht als einfachen Hausabfall behandelt werden.

Das Produkt muss in einer entsprechenden Sammelstelle entsorgt werden oder muss beim Händler abgegeben werden, wenn es gegen ein anderes, gleichwertiges ersetzt werden soll.

Das Produkt besteht aus nicht biologisch abbaubaren Teilen und Stoffen, die die Umwelt verschmutzen können, wenn sie nicht sachgemäß entsorgt werden. Zudem können einige dieser Materialien umweltschonend wiederverwertet werden. Alle müssen zum Umweltschutz beitragen.

Das Symbol , sofern vorhanden, kennzeichnet elektrische und elektronische Geräte, die getrennt entsorgt werden, wie in den Richtlinien 2002/95/EG, 2002/96/EG und 2003/108/EG vorgeschrieben. Diese Geräte nicht in den Haushaltsrestmüll werfen, sondern sie zu

den Stellen zur Abfalltrennung zuführen.

Bei den örtlichen Behörden erhalten Sie Informationen zu den Stellen für die Abfallentsorgung.

Wer das Produkt nicht gemäß der gemachten Angaben entsorgt, werden nach den geltenden Vorschriften zur Verantwortung gezogen.

14.2 AUSSERBETRIEBNAHME UND VERSCHROTTUNG

Die Außerbetriebnahme und Verschrottung der Maschine und/oder des Anbaugeräts, die in diesem Handbuch besprochen werden, besteht aus der Zerlegung des Produkts durch beauftragtes Personal unter Einhaltung der Gesetzesverordnung D.Lgs 81/08 (Gebrauch der PSA usw.) und der nachfolgenden Trennung und Entsorgung, wie im Absatz „ENTSORGUNG“ in diesem Betriebs- und Wartungshandbuch angegeben.

1. INFORMATIONS GÉNÉRALES

1.1 INTRODUCTION

Nous vous remercions pour la confiance accordée à nos produits et nous vous souhaitons une utilisation agréable de la machine et/ou de l'équipement interchangeable.

Nous avons créé ces instructions d'utilisation dans le but d'assurer un fonctionnement sans inconvénient. En suivant attentivement ces conseils, vous aurez la satisfaction de posséder pendant très longtemps une machine ou un équipement interchangeable qui fonctionne correctement.

Nos machines et nos équipements interchangeables, avant d'être fabriqués en série, sont testés de manière très rigoureuse et, pendant la fabrication réelle, sont soumis à des contrôles sévères. Cela constitue, pour nous et pour l'utilisateur, la meilleure garantie de qualité.

Cette machine et/ou cet équipement interchangeable a été soumis à des essais rigoureux neutres dans le pays d'origine et répond aux normes de sécurité en vigueur. Pour garantir ce niveau de sécurité, il faut utiliser uniquement des pièces détachées originales.

1.2 LE MANUEL

Le manuel est divisé en **chapitres** et **paragraphes** pour présenter les informations de la manière la plus claire possible.

Les instructions, les dessins et la documentation contenus dans le présent manuel sont de nature technique réservée, de propriété stricte du constructeur (voir déclaration CE sur la dernière page) et ne peuvent jamais être reproduits, ni intégralement ni partiellement.

Le manuel d'utilisation doit être conservé soigneusement et doit accompagner la machine et/ou l'équipement interchangeable dans tous les passages de propriété qu'elle pourra avoir durant sa vie.

Pour cela, le manuel doit être manipulé avec soin, avec les mains propres et ne doit pas être posé sur des surfaces sales.

Il doit être conservé dans un environnement protégé de l'humidité et de la chaleur et de sorte qu'il soit toujours à por-

tée de main pour éclaircir les éventuels doutes. Aucune partie de ce manuel ne devra être retirée, modifiée ou déchirée.

1.3 SYMBOLIQUE DU MANUEL

DANGER !

Ce symbole met en évidence des situations qui peuvent influencer la sécurité, causer la mort et/ou les lésions graves à l'opérateur.

ATTENTION !

Ce symbole met en évidence des situations qui peuvent causer des lésions légères à l'opérateur et/ou des dommages à la machine.

INFORMATION !

Ce symbole met en évidence des indications spéciales pour une plus grande clarté et facilité d'utilisation.

Les images sont indiquées par la figure spécifique (par ex.  2.1).

1.4 DONNÉES DU CONSTRUCTEUR

Voir couverture ou étiquette CE.

Pour des informations et pour des commandes de pièces détachées, nous vous prions de faire référence aux revendeurs de zone en citant le numéro de l'article et le numéro de production qu'il est possible de trouver sur l'étiquette CE montré sur  2.1.

1. Identification du constructeur
2. Modèle
3. Code d'identification du produit
4. Numéro de série de l'article
5. Masse
6. Année / Mois
7. Puissance moteur
8. Typologie du produit

2. INSTRUCTIONS DE SÉCURITÉ

DANGER!

Tous les dangers décrits dans ce paragraphe peuvent générer des lésions graves ou le décès de l'opérateur.

DANGER !

Avant le montage et la mise en fonction de la machine ou de l'équipement interchangeable, lire et comprendre entièrement ce manuel d'utilisation et d'entretien.

DANGER !

Il est de la responsabilité de l'employeur de transmettre toutes les informations contenues dans ce manuel à l'opérateur qui utilisera la machine ou l'équipement interchangeable.

Cette machine et/ou cet équipement interchangeable satisfait toutes les normes européennes en vigueur pendant la période de production. Malgré cela, une utilisation impropre ou un entretien non approprié peuvent augmenter le risque de blessure. Pour réduire ce risque, lire attentivement les instructions de sécurité se trouvant ci-dessous et prêter une attention toute particulière aux symboles de danger présents dans les pages suivantes.

Indications générales :

1. L'utilisation de la machine est interdite aux mineurs de moins de 16 ans et aux personnes qui ont bu de l'alcool, pris des médicaments ou des drogues.
2. Le champ électromagnétique généré par le moteur ou par le circuit électrique pourrait créer des interférences avec les dispositifs de « pacemaker ». Les porteurs de ces dispositifs doivent **OBLIGATOIREMENT** consulter son médecin traitant avant d'utiliser la machine ;
3. Ne pas démarrer la machine lorsque l'on se trouve devant l'équipement, ni s'approcher de celui-ci lorsqu'il est en mouvement. En tirant la corde de démarrage du moteur (si présent), l'équipement et la machine doivent rester à l'arrêt.
4. Le moteur doit rester **OBLIGATOIREMENT** éteint pendant le transport de la machine et pendant toutes les opérations de réglage, d'entretien, de nettoyage, de changement d'équipement interchangeable.
5. S'éloigner de la machine uniquement après avoir éteint le moteur et l'avoir rangée en position stable et de sécurité.
6. Attention au tuyau d'échappement. Les parties à proximité peuvent atteindre 80°. Remplacer les silencieux usés ou défectueux.
7. Avant de commencer à travailler avec la machine, procéder à un contrôle visuel et physique en vérifiant que tous les systèmes anti-accident et de sécurité, dont elle est équipée, fonctionnent parfaitement. Il est strictement interdit de les exclure ou de les modifier. Remplacer les pièces endommagées ou usées avant de procéder à l'utilisation.
8. Chaque utilisation impropre, les réparations effectuées par du personnel non spécialisé ou l'utilisation de pièces détachées non originales, entraîne l'annulation de la garantie ; le constructeur

se déchargera de toute responsabilité.
9. Ne pas modifier l'étalonnage du régulateur de vitesse de rotation du moteur et ne pas atteindre des vitesses excessives.

Indications d'utilisation :

1. Avant d'utiliser la machine et/ou cet équipement interchangeable, se familiariser avec les commandes et apprendre comment l'arrêter rapidement.
2. Avant de démarrer la machine, contrôler le niveau de l'huile moteur.
3. Avant de démarrer la machine, contrôler que tous les éléments de fixation (boulons, vis, écrous, etc.) sont serrés et que les capots et les systèmes de protection sont intègres et correctement montés.
4. Marcher, et ne pas courir pendant le travail.
5. Ne pas démarrer la machine dans des locaux fermés où peuvent s'accumuler les exhalations de carbone.
6. Travailler uniquement pendant les heures diurnes avec un bon éclairage et une bonne visibilité (visibilité minimale nécessaire pour la zone de travail définie dans le paragraphe « ZONE DE TRAVAIL »).
7. Ne pas travailler pendant les orages et/ou sur des terrains mouillés ou glissants.
8. Ne pas travailler sur des terrains avec des pentes supérieures à 10° si non en utilisant les équipements spécifiques pour le travail en pente (indisponible sur toutes les machines ou les versions). Faire preuve de la plus grande prudence lors de l'inversion du sens de marche et au moment de tirer la machine vers soi.
9. Toujours s'assurer des points d'appui sur les pentes. Garder les pieds bien à l'écart des outils et ne pas mettre les mains ou les pieds à proximité des pièces en mouvement.
10. Conduire la machine toujours avec les deux mains sur le guidon.

Indications pour le réglage et l'entretien :

⚠ DANGER !

Toutes les opérations de RÉGLAGE et d'ENTRETIEN doivent être exécutées avec le moteur à l'arrêt. Retirer le capuchon de la bougie ou la clé d'allumage (si présente) pour éviter les démarrages inattendus.

⚠ ATTENTION !

Avant d'effectuer les opérations de RÉGLAGE et d'ENTRETIEN, contrôler et s'assurer de la stabilité de la machine.

Maintenir serrés tous les écrous, les boulons et les vis pour garantir le fonctionnement de la machine dans des conditions de sécurité.

N'utiliser que des pièces détachées ori-

ginales Eurosystems. Le propriétaire perd tous ses droits de garantie s'il utilise des pièces détachées non originales.

Ne pas apporter de modifications structurelles ou d'adaptations. Ces modifications entraînent l'annulation de la garantie ; le constructeur se déchargera de toute responsabilité.

Nous nous réservons le droit d'apporter des améliorations de construction à la machine et/ou à l'équipement interchangeable sans apporter de modifications à ces instructions.

Indications pour le levage :

⚠ DANGER !

Utiliser des systèmes de levage non endommagés et appropriés aux masses à soulever (voir paragraphe DÉPLACEMENT ET TRANSPORT).

⚠ DANGER !

Ne pas rester sous des charges suspendues

2.1 DESCRIPTION ET CHAMP D'UTILISATION

La motofaucheuse MLF 03 est une machine mono outil pour faucher l'herbe à foin pour une utilisation amateur et non professionnelle.

2.2 UTILISATION IMPROPRE

1. Utiliser la machine uniquement pour l'utilisation prévue décrite ci-dessus, c'est-à-dire pour faucher l'herbe ;
2. Ne pas utiliser la machine pour transporter des choses, des personnes ou des animaux ;
3. Ne pas utiliser la machine pour traîner et/ou pousser des chariots ou tout autre dispositif ;
4. Ne pas utiliser la machine pour couper des éléments différents de l'herbe ;
5. Ne pas monter d'autres équipements non autorisés par le constructeur ;
6. Ne pas modifier les pièces de la machine ;
7. Ne pas exclure ou modifier les systèmes de protection.

2.3 ZONE DE TRAVAIL

L'utilisateur est responsable de la sécurité des personnes, des choses ou des animaux, qui se trouvent à l'intérieur de la zone de danger de la machine.

Cette zone est définie comme la zone in-

terne d'une circonférence ayant un rayon minimum de 20 m avec pour centre l'outil monté sur la machine  3.1.

⚠ DANGER !

Le rayon minimum de 20 m peut être augmenté en fonction du type d'outil interchangeable monté sur la machine. Si besoin, faire référence à chacun des livrets spécifiques.

Lorsque la machine est en fonction, il n'est pas permis de rester dans la zone de danger, quelle qu'en soit la raison. En règle générale, l'opérateur, qui a lu et compris dans son intégralité le manuel, est autorisé à rester à l'intérieur de cette zone et d'occuper l'unique poste opérationnel placé, derrière le guidon en l'empoignant solidement. L'opérateur doit contrôler la zone environnante avant de démarrer la machine et faire particulièrement attention aux enfants et aux animaux.

Avant de commencer à travailler sur une zone déterminée, la nettoyer des objets étrangers.

Pendant le travail, faire très attention au terrain et à la zone environnante. Si l'on devait identifier des objets non désirés et/ou dangereux, avant de se déplacer du poste opérationnel pour les retirer, éteindre la machine et la placer en sécurité en empêchant son démarrage, son mouvement et son renversement.

2.4 VÊTEMENTS

i INFORMATION !

Le repérage de ces dispositifs de protection individuelle est du soin exclusif du client ou de l'employeur.

Pendant l'utilisation de la machine et les opérations d'entretien :

Il faut **TOUJOURS** des chaussures de sécurité, des gants, des protecteurs de l'ouïe appropriés (voir le chapitre « CARACTÉRISTIQUES TECHNIQUES » pour les niveaux d'émission sonore) et porter des chaussettes longues et résistantes, ainsi que des lunettes de protection.



Pendant le déballage et le montage :

Il faut **TOUJOURS** utiliser des chaussures de sécurité, des gants et des vêtements résistants.



3. DÉFINITION DES PICTOGRAMMES

START



STOP

Commande accélérateur. Dans la position de **START**, l'air est ouvert alors que dans la position de **STOP**, le moteur s'éteint.

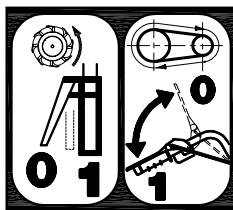

GAUCHE – le levier sous le guidon actionne le mouvement en avant des roues.
DROITE – le levier en haut actionne l'équipement.

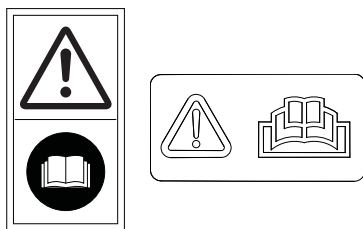

ATTENTION – lire le livret.

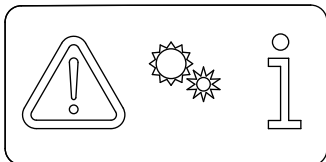

ATTENTION – organes en mouvement.

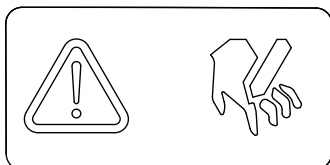

ATTENTION – barre faucheuse ne pas approcher les mains de lames.

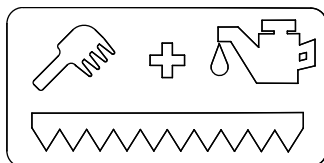

Nettoyage et entretien de la barre faucheuse.

4. CARACTÉRISTIQUES TECHNIQUES

Poids BRUT et NET	Étiquette déclaration CE sur la dernière page
Puissance nominale	
Dimensions lame	870 mm
Largeur	870 mm
Longueur	1120 mm
Hauteur	1080 mm
Roues	13x5,00-6
Vitesse maximale marche avant	2,5 km/h
Puissance acoustique Pression acoustique Vibrations	Étiquette déclaration CE sur la dernière page

5. DÉPLACEMENT ET EMBALLAGE

Pour déplacer l'emballage, la soulever à 2 ou plusieurs personnes en utilisant les poignées déposées sur le carton. Le poids BRUT est indiqué à l'intérieur du chapitre « CARACTÉRISTIQUES TECHNIQUES ».

ATTENTION !

Ne pas renverser ou faire rouler la machine. Possible dommage de capots et organes mécaniques.

INFORMATION !

En cas de fourniture de plusieurs machines ou équipements interchangeables sur palette, les décharger sans les faire tomber au sol. S'aider éventuellement avec un chariot élévateur.

6. DÉSEMBALLAGE / MONTAGE

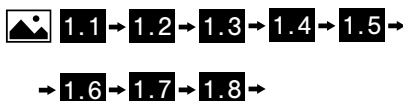

DANGER !

Toujours laisser montée la protection de la lame et utiliser des gants robustes avant de manipuler la barre [G] 

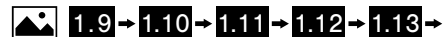

DANGER !

Pour un fonctionnement correct du système de frein, il faut que les deux ressorts soient correctement accrochés.

DANGER !

En cas de rupture d'un ou des deux ressorts, procéder au remplacement avant d'utiliser la machine.

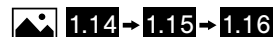

ATTENTION !

Le moteur est fourni sans huile lubrifiante. Pour les indications sur le type d'huile à utiliser et les quantités, faire référence au livret moteur contenu à l'intérieur de la pochette accessoires [E]



7. UTILISATION

ATTENTION !

Avant le premier démarrage, il faut ajouter de l'huile lubrifiante au moteur. Pour les indications sur le type d'huile à utiliser et les quantités, faire référence au livret moteur contenu à l'intérieur de la pochette accessoires [E] 

ATTENTION !

Avant d'allumer la machine, contrôler le niveau de l'huile à l'intérieur du moteur comme indiqué dans le manuel d'utilisation spécifique.

DANGER !

Avant de procéder à la lecture, lire et comprendre dans son intégralité le chapitre « INSTRUCTIONS DE SÉCURITÉ ».

DANGER !

Avant d'utiliser la machine, contrôler le fonctionnement correct des leviers. Pour les réglages, consulter le paragraphe « RÉGLAGE CÂBLES ».

7.1 REMPLISSAGE DU RÉSERVOIR

DANGER !

Faire attention lors de la manipulation des fluides inflammables. Le carburant est hautement inflammable et explosif.

DANGER !

Ne pas remplir le réservoir dans des environnements fermés ou peu ventilés.

DANGER !

Avant de remplir le réservoir, éteindre

la machine et attendre que le moteur se soit refroidi (15-20 min).

⚠ DANGER !

Ne pas fumer ou utiliser des dispositifs électroniques à proximité de fluides combustibles.

⚠ DANGER !

Utiliser des dispositifs de remplissage tels que les bidons de carburant, les entonnoirs, etc. appropriés et non endommagés.

⚠ DANGER !

En cas de sortie de carburant, déplacer la machine avant de la démarrer.

⚠ DANGER !

Une fois l'opération de ravitaillement terminée, remettre en place le bouchon en le serrant fermement.

 3.2

7.2 DÉMARRAGE ET ARRÊT

⚠ DANGER !

Avant d'utiliser la machine, contrôler le fonctionnement correct des leviers à action maintenue et de la double commande. Pour les réglages, consulter le paragraphe « RÉGLAGE CÂBLES ». Il est interdit d'utiliser la machine en cas de dysfonctionnement des commandes.

⚠ ATTENTION !

Avant de démarrer la machine, contrôler le niveau de l'huile moteur.

⚠ ATTENTION !

Avant de démarrer la machine, retirer la protection de la lame. Ne jamais la retirer avec la machine allumée !

i INFORMATION !

Si le moteur est « froid », actionner le dispositif de starter sur le carburant (en fonction de la version du moteur). Voir le manuel spécifique.

Pour démarrer :  3.3 → 3.4 → 3.5

Une fois le moteur démarré, placer le levier de la figure  3.4 en position intermédiaire.

Pour éteindre :  3.6

7.3 COMMANDES DE LA MACHINE

AVANCEMENT :  3.7

RACCORD BARRE :  3.8

7.4 RÉGLAGE DU GUIDON

 3.9

8. DÉPLACEMENT ET TRANSPORT

⚠ DANGER !

Avant de procéder à la lecture, lire et comprendre dans son intégralité le chapitre « INSTRUCTIONS DE SÉCURITÉ ».

Avec le moteur éteint, il est possible de déplacer la machine à la main en la poussant ou en la tirant par le guidon.

LEVAGE :  3.10

9. STOCKAGE

Lorsque la machine n'est pas utilisée pendant de longues périodes, il est indispensable de protéger l'outil avec des substances anticorrosives et antioxydantes.

Avant de stocker la machine, la nettoyer des feuilles et/ou de la terre.

⚠ DANGER !

Retirer le carburant du réservoir et fermer le robinet (si présent).

Garer la machine sur un terrain plat en retirant la clé d'allumage (si présent) et/ou le capuchon de la bougie.

⚠ DANGER !

Protéger les parties coupantes et couvrir éventuellement la machine avec des toiles de protection.

10. ENTRETIEN PÉRIODIQUE

Maintenir serrés tous les écrous, les boulons et les vis pour garantir le fonctionnement de la machine et/ou de l'équipement interchangeable dans des conditions de sécurité.

⚠ DANGER !

Avant de procéder à la lecture, lire et comprendre dans son intégralité le chapitre « INSTRUCTIONS DE SÉCURITÉ ».

10.1 GRAISSAGE

Après chaque utilisation et après chaque lavage, il faut graisser les organes de mouvement qui composent la barre avec

 4.1 → 4.2 → 4.3

10.2 RÉGLAGE DE LA LAME

 4.4

Si le jeu entre la lame supérieure et la base devient excessif, il faut régler les serre-flancs (d).

Procéder de la manière suivante :

Décaler la lame supérieure (a) de la base.

 4.5

Serrer le serre-flanc (b) jusqu'à annuler le jeu. La lame supérieure (a) ne doit pas bouger ou se déplacer dans le sens vertical.

Serrer les 4 serre-flancs (b) progressivement d'un côté à l'autre de la barre en continuant à vérifier le jeu de la lame (a).

 4.6

⚠ ATTENTION !

Il faut annuler le jeu, mais laisser libre la barre de se déplacer dans le sens longitudinal (coupe). Trop serrer les serre-flancs (b) pourrait entraîner à un endommagement du mouvement de la barre et de la machine.

10.3 REMPLACEMENT DE LA LAME

 4.7 → 4.8 → 4.9 → 4.10 → 4.11

Pour monter la lame neuve, suivre la procédure décrite ci-dessus dans l'ordre inverse.

Ajouter du Locktite 83-54 avant de monter les deux vis de la figure  4.8 ou remplacer entièrement les vis avec le frein-filet neuf.

10.4 AIGUISAGE DE LA LAME

Démonter la lame en suivant la procédure indiquée au point « REMPLACEMENT DE LA LAME ».

Aiguiser les parties coupantes de chaque couteau avec un outil approprié (ponceuse, lime ou autre) en suivant l'inclinaison indiquée sur la figure  4.12

10.5 RÉGLAGE DES CÂBLES

Levier marche avant :

Le mouvement de la machine doit commencer lorsque le levier de marche avant

dépasse la moitié de la course, comme indiqué sur la figure 

Si cela ne devait pas être le cas, il faut régler le tir du câble en agissant sur le registre montré sur la figure 

Levier raccord outil :

Le mouvement de la machine doit commencer lorsque le levier de marche avant dépasse la moitié de la course, comme indiqué sur la figure 

Si cela ne devait pas être le cas, il faut régler le tir du câble en agissant sur le registre montré sur la figure 

10.6 CHANGEMENT DE L'HUILE DE LA MACHINE

Toutes les 60 heures de travail environ, il faut remplacer l'huile contenue à l'intérieur du pied de la machine.

Soulever la machine comme indiqué au chapitre « DÉPLACEMENT ET TRANSPORT ».

Par la suite, procéder de la manière suivante :

 →  →  → 

INFORMATION !

Pour une extraction plus facilitée et sécurisée, utiliser une seringue (non incluse).

INFORMATION !

Utiliser l'huile SAE 80 ou équivalente.

Pour remonter la roue, procéder dans l'ordre inverse.

10.7 GONFLAGE DES ROUES

Nous vous recommandons de contrôler à chaque utilisation le gonflage des roues de la machine. La valeur conseillée est de 21 PSI (1,5 bar).

ATTENTION !

Avant de gonfler la roue, toujours contrôler la valeur maximale en PSI présente sur le pneu de celle-ci.

12. PROGRAMME D'ENTRETIEN

	Tous les	v. chap
Contrôle du serrage des éléments de fixation et de protections	Toujours avant de démarrer la machine - contrôler qu'il n'y ait pas de vis, boulons et/ou écrous non serrés et que les capots et les systèmes de protection sont intègres et correctement montés	-
Nettoyage	Après chaque utilisation	11.
Gonflage	Si besoin	10.7
Graissage	Après chaque utilisation et après chaque lavage	10.1
Réglage lame	Lorsque la découpe n'est pas efficace à cause du jeu trop grand ente les deux lames	10.2
Remplacement de la lame	Lorsque l'aiguisage de la lame n'est plus possible ou lorsqu' une griffure n'est pas récupérable avec l'aiguisage	10.3
Aiguisage de la lame	Perte du pouvoir coupant de la lame et griffure	10.4
Réglage des câbles	Si le fonctionnement n'est pas celui prévu par le livret	10.5
Changement huile pied	60 heures	10.6
Moteur	Voir livret spécifique	

13. PANNES POSSIBLES ET SOLUTIONS

	Cause possible	v. chapitre
Le moteur ne démarre pas	Carburant terminé, effectuer le ravitaillement	7.1.
	Contrôler la position de l'accélérateur	7.2.
	Contrôler que le capuchon de la bougie soit bien inséré	Livret spécifique du moteur
	Contrôler l'état de la bougie et éventuellement la nettoyer ou la remplacer	Livret spécifique du moteur
	Contrôler que le robinet du carburant est ouvert (uniquement pour les modèles de moteur pour lesquels le robinet est prévu)	Livret spécifique du moteur
La puissance du moteur diminue	Filtre à air sale, le nettoyer	Livret spécifique du moteur
Découpe de l'herbe irrégulière	Corriger le jeu de la lame	10.2.
	Aiguiser de nouveau la lame	10.4.
	Remplacer la lame	10.3.
La barre faucheuse ne fonctionne pas	Contrôler les câbles de transmission	10.5.
	Rupture de la courroie	S'adresser à un atelier spécialisé
Les roues ne tournent plus	Contrôler les câbles de transmission	10.5.

Si l'on ne réussit pas à résoudre le problème, contacter le centre d'assistance autorisé le plus proche

11. NETTOYAGE ET LAVAGE

DANGER !

Avant de procéder à la lecture, lire et comprendre dans son intégralité le chapitre « INSTRUCTIONS DE SÉCURITÉ ».

Avant de laver et/ou nettoyer la machine ou l'équipement interchangeable, attendre que toutes les pièces chaudes se soient refroidies (au moins 20 minutes). Utiliser de l'air comprimé ou une éponge avec du détergent neutre et de l'eau.

ATTENTION !

Ne pas utiliser de l'eau sous pression pour laver la machine et/ou l'équipement interchangeable. Le moteur et les éventuelles installations électriques ou batteries pourraient s'endommager.

ATTENTION !

Éviter l'utilisation excessive d'eau à proximité des étiquettes. En cas de dommage, il faut le remplacer avant d'utiliser de nouveau la machine et/ou l'équipement interchangeable.

14. INSTRUCTIONS SUPPLÉMENTAIRES

14.1 ÉLIMINATION

Le produit au terme de son cycle de vie doit être éliminé en suivant les normes en vigueur relatives à l'élimination différenciée et ne peut pas être traité comme un simple déchet urbain.

Le produit doit être éliminé auprès des centres de tri dédiés ou doit être remis au revendeur si l'on souhaite remplacer le produit par un autre produit équivalent et neuf.

Le produit est composé de pièces non biodégradables et de substances qui peuvent polluer l'environnement si elles ne sont pas éliminées de manière opportune. De plus, certains de ces matériaux peuvent être recyclés en évitant de polluer l'environnement. Il est du devoir de tous de contribuer à la santé de l'environnement.

Le symbole , lorsque présent, identifie les appareils électriques et électroniques qui sont éliminés séparément comme prescrit par les normes 2002/95/CE, 2002/96/CE et 2003/108/CE. Ne pas jeter ces appareils dans les déchets municipaux mixtes, mais les remettre dans les zones de tri différencié.

Demander des informations aux autorités locales relatives aux zones dédiées à l'élimination des déchets.

Qui n'élimine pas le produit en suivant ce qui est indiqué dans ce paragraphe ne répond pas selon les normes en vigueur.

14.2 MISE HORS SERVICE ET DÉMANTÈLEMENT

La mise hors service et l'élimination de la machine et/ou de l'équipement interchangeable objet de ce manuel consistent au démontage du produit par du personnel autorisé dans le respect de ce qui est indiqué dans le Décret légis. 81/08 (utilisation des EPI, etc.) et dans la ségrégation et l'élimination successive comme indiqué dans le paragraphe « ÉLIMINATION » du présent manuel d'utilisation et d'entretien.

1. ALGEMENE INFORMATIE

1.1 INLEIDING

We danken u voor uw vertrouwen in onze producten en we wensen u een plezierig gebruik van de machine en/of de verwisselbare apparatuur toe.

We hebben deze handleiding opgesteld om u een probleemloze functionering te kunnen waarborgen. Neem de aanwijzingen zorgvuldig in acht en u zult langdurig van een perfect functionerende machine of uitwisselbare apparatuur kunnen genieten.

Onze machines en verwisselbare apparatuur worden zorgvuldig getest alvorens we ze in serie produceren en worden tijdens de productie continu gecontroleerd. Dit is voor ons en voor de gebruiker de beste garantie voor kwaliteit.

Deze machine en/of dezeverwisselbare apparatuur is in het land van oorsprong aan strenge en neutrale testen onderworpen en voldoet aan de van kracht zijnde veiligheidsnormen. Gebruik daarom uitsluitend originele reserveonderdelen, zodat dit veiligheidsniveau gewaarborgd blijft.

1.2 DE HANDLEIDING

De handleiding is onderverdeeld in **hoofdstukken** en **paragrafen**, om de informatie zo duidelijk mogelijk te kunnen weergeven.

De instructies, tekeningen en documenten in deze handleiding zijn van technische beveiligde aard, het strikte eigendom van de fabrikant (zie CE-verklaring op de laatste pagina) en mogen niet worden gereproduceerd op welke wijze dan ook, geheel of gedeeltelijk.

De handleiding moet zorgvuldig worden bewaard en moet tijdens alle overdrachten van eigendom die zich tijdens de levensduur kunnen voordoen bij de machine en/of de verwisselbare apparatuur blijven.

Om dit te vergemakkelijken moet de handleiding met zorg worden behandeld, met schone handen, en mag het niet op vuile oppervlakken worden neergelegd.

Het moet worden bewaard in een omgeving die is beschermd tegen vocht en warmte, en het moet altijd bij de hand zijn, om eventuele twijfels te verduidelijken. Er mogen geen delen worden verwijderd, gewijzigd of uitgescheurd.

1.3 SYMBOLEN VAN DE HANDLEIDING

GEVAAR!

Dit symbool duidt op situaties die invloed kunnen hebben op de veiligheid en overlijden en/of ernstig letsel van de operator kunnen veroorzaken.

OPGELET!

Dit symbool duidt op situaties die licht letsel van de operator en/of schade aan de machine kunnen veroorzaken.

INFORMATIE!

Dit symbool duidt op speciale instructies voor meer duidelijkheid en gebruiksgemak.

De afbeeldingen worden aangeduid door de specifieke figuur (bijv.  2.1).

1.4 GEGEVENS VAN DE FABRIKANT:

Zie omslag of CE-label.

Wend u voor informatie en voor het bestellen van reserve-onderdelen tot de plaatselijke dealer, onder vermelding van het artikelnummer en het serienummer dat te vinden is op het CE-label, getoond in  2.1.

1. Identificatie fabrikant
2. Model
3. Identificatiecode product
4. Serienummer artikel
5. Gewicht
6. Jaar/Maand
7. Motorvermogen
8. Typologie product

2. VEILIGHEIDSINSTRUCTIES

GEVAAR!

Alle gevaren die in deze paragraaf worden beschreven, kunnen ernstige letsels of de dood van de operator veroorzaken.

GEVAAR!

Voordat de machine of de verwisselbare apparatuur wordt gemonteerd en in werking wordt gesteld moet deze handleiding voor gebruik en onderhoud in zijn geheel worden gelezen en begrepen.

GEVAAR!

Het is de verantwoordelijkheid van de werkgever om alle informatie in deze handleiding over te dragen aan de operator die de machine of verwisselbare apparatuur zal gaan gebruiken.

Deze machine en/of verwisselbare apparatuur voldoet aan alle Europese normen die in de periode van productie van kracht zijn. Desondanks kunnen oneigenlijk gebruik of onvoldoende onderhoud het risico op letsel verhogen

Lees om dit risico te verminderen zorgvuldig de onderstaande veiligheidsinstructies en schenk aandacht aan de gevaarsymbolen op de volgende pagina's.

Algemene informatie:

1. De machine mag niet gebruikt worden door personen jonger dan 16 jaar of door personen die onder invloed van alcohol, geneesmiddelen of verdovende middelen staan.
2. Het elektromagnetische veld dat door de motor of door de elektrische schakeling wordt opgewekt kan pacemakers verstoren. De dragers van deze apparaten moeten **VERPLICHT** hun arts raadplegen voordat de machine gebruikt gaat worden;
3. De machine niet laten draaien wanneer men aan de voorkant van het werktuig staat, noch in de buurt ervan komen wanneer het in beweging is. Wanneer er aan het startkoord aan de motor (indien aanwezig) wordt getrokken moeten het werktuig en de machine zelf stationair blijven.
4. De motor moet **VERPLICHT** uitgeschakeld blijven tijdens het transport van de machine en tijdens alle werkzaamheden van afstellen, onderhoud, reiniging en verwisselen van de verwisselbare apparatuur.
5. Loop alleen weg van de machine nadat de motor is uitgeschakeld en deze in een stabiele en veilige positie is geparkeerd.
6. Voorzichtig met de afvoerleiding. De delen nabij de leiding kunnen 80° bereiken. Vervang versleten of defecte geluiddempers.
7. Voor aanvang van het werk met de machine een visuele en fysieke controle uitvoeren en controleren of alle veiligheidssystemen waarmee het is uitgerust volledig werken. Het is ten strengste verboden om het uit te sluiten of ermee te knoeien. Vervang beschadigde of versleten onderdelen vooraf aan het gebruik.
8. Onjuist gebruik, reparaties uitgevoerd door ongeschoold personeel of het gebruik van niet-originele reserveonderdelen leiden tot de beëindiging van de garantie en het vervallen van elke aansprakelijkheid van de fabrikant.
9. De kalibratie van de rotatiesnelheidsregelaar van de motor niet wijzigen en deze niet een te hoge snelheid laten bereiken.

Aanwijzingen voor gebruik:

1. Voordat de machine en/of deze ver-

wisselbare apparatuur wordt gebruikt moet u vertrouwd raken met de bedieningsknoppen en leren hoe het snel kan worden gestopt.

2. Controleer voordat de machine wordt gestart het oliepeil van de motor.

3. Controleer voordat de machine wordt gestart of alle bevestigingsmiddelen (bouten, schroeven, moeren, enz.) vastzitten en of de kappen en beveiligingsystemen intact en juist gemonteerd zijn.

4. Lopen, niet rennen, tijdens het werk.

5. De machine niet starten in een afgesloten ruimte waar zich koolmonoxide-dampen kunnen ophopen.

6. Werk alleen overdag, met een goede verlichting en zichtbaarheid (minimaal vereiste zichtbaarheid gelijk aan het werkgebied, dat staat omschreven in de paragraaf "WERKGEBIED").

7. Werk niet tijdens stormen en/of op natte of gladde ondergrond.

8. Werk niet op terreinen met meer dan 10° helling, behalve met gebruik van apparatuur specifiek voor werken op hellingen (niet beschikbaar voor alle machines of uitvoeringen). Wees uiterst voorzichtig bij het omkeren van de rijrichting en bij het naar u toe trekken van de machine.

9. Zorg altijd voor steunpunten op de hellingen. Houd uw voeten goed op afstand van de gereedschappen en steek geen handen of voeten in de buurt van bewegende delen.

10. Bestuur de machine altijd met beide handen aan het stuur.

Aanwijzingen voor afstellen en onderhoud:

⚠ GEVAAR!

Alle handelingen voor AFSTELLEN en ONDERHOUD moeten worden uitgevoerd met uitgeschakelde motor. Verwijder de bougiekap of de contactsleutel (indien aanwezig), om onbedoeld starten te voorkomen.

⚠ OPGELET!

Voordat er handelingen van AFSTELLEN en ONDERHOUD worden uitgevoerd controleren en ervoor zorgen dat de machine stabiel staat.

Houd alle moeren, bouten en schroeven goed aangedraaid, om de werking van de machine in veiligheid te verzekeren.

Alleen originele reserveonderdelen van Eurosystems laten gebruiken. De eigenaar heeft niet langer recht op garantie als er niet-originele reserveonderdelen gebruikt worden.

Breng geen structurele wijzigingen of aanpassingen aan. Deze wijzigingen leiden tot het vervallen van de garantie en het afwijzen van eventuele aansprakelijkheid van de fabrikant.

Wij behouden ons het recht voor om structurele verbeteringen aan de machine en/of verwisselbare apparatuur aan te brengen, zonder wijzigingen in deze instructies aan te brengen.

Aanwijzingen voor het opheffen:

⚠ GEVAAR!

Gebruik hefsystemen die onbeschadigd zijn en geschikt voor het op te heffen gewicht (zie paragraaf HANTERING EN TRANSPORT).

⚠ GEVAAR!

Niet onder hangende lasten blijven staan.

2.1 BESCHRIJVING EN TOEPASSINGSGBIED

De motormaaier MLF 03 is een machine met enkelvoudig gereedschap, voor het maaien van gras voor de hooitijd, voor hobbymatig en niet professioneel gebruik.

2.2 ONEIGENLIJK GEBRUIK

1. Gebruik de machine uitsluitend voor het hierboven beschreven beoogde gebruik, oftewel het maaien van gras;
2. Gebruik de machine niet voor het vervoeren van goederen, mensen of dieren;
3. Gebruik de machine niet voor het trekken en/of duwen van karren of andere apparaten;
4. Gebruik de machine niet voor het snijden van andere zaken dan gras;
5. Installeer geen andere apparatuur die niet door de fabrikant is goedgekeurd;
6. Geen delen van de machine wijzigen;
7. De beveiligingssystemen niet uitsluiten of saboteren.

2.3 WERKGEBIED

De gebruiker is verantwoordelijk voor de veiligheid van personen, dingen of dieren, die zich binnen de gevarezone van de machine bevinden.

Deze zone wordt gedefinieerd als het binnengebied van een omtrek van ten minste 20m radius van het gereedschap dat op de machine is gemonteerd  .

⚠ GEVAAR!

De minimale actieradius van 20m kan worden verhoogd, afhankelijk van het soort verwisselbare apparatuur dat op de machine is gemonteerd. Raadpleeg in dat geval elk specifiek boekje.

Als de machine in werking is wordt verblijven in de gevarezone om welke reden dan ook niet toegestaan. Alleen de operator, die de handleiding in al zijn onderdelen heeft gelezen en begrepen, mag binnen dat gebied verblijven en het enige bedieningsstation bezetten, achter het stuur, dat hij stevig vast heeft.

De operator moet de omgeving controleren voordat hij de machine start en speciale aandacht besteden aan kinderen en dieren.

Vóór aanvang van de werkzaamheden op een bepaald gebied moet dit worden vrij gemaakt van vreemde voorwerpen.

Besteed tijdens de werkzaamheden altijd aandacht aan de grond en aan het omliggende gebied. Als er ongewenste en/of gevaarlijke voorwerpen worden aangetroffen de machine, alvorens uit de werkstand te komen om ze te verwijderen, uitzetten en in veiligheid zetten, om opstarten, verplaatsing en kantelen te voorkomen.

2.4 KLEDING

i INFORMATIE!

Het verkrijgen van deze persoonlijke beschermingsmiddelen is uitsluitend de zorg van de klant of werkgever.

Tijdens het gebruik van de machine en de onderhoudswerkzaamheden:

Is het **VERPLICHT** om altijd veiligheidsschoenen, handschoenen en goede gehoorbescherming te gebruiken (zie het hoofdstuk "TECHNISCHE GEGEVENS" voor de geluidsemmissieniveaus) en een bestendige lange broek en een veiligheidsbril te dragen.

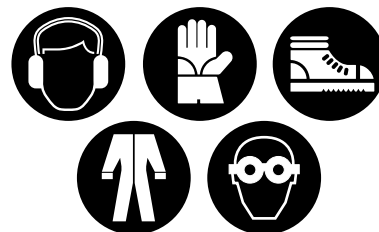

Tijdens het uitpakken en de installatie:

is het **VERPLICHT** om altijd veiligheidsschoenen, handschoenen en bestendige kleding te gebruiken.



3. DEFINITIE VAN DE PICTOGRAMMEN

START



STOP

Gashendel. In de START-positie is de lucht geopend, terwijl in de STOP-positie de motor wordt uitgeschakeld.

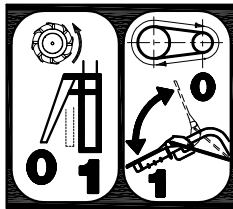

LINKS – de hendel onder het stuur bedient de voorwaartse beweging van de wielen.

RECHTS – de hendel naar boven bedient de apparatuur.

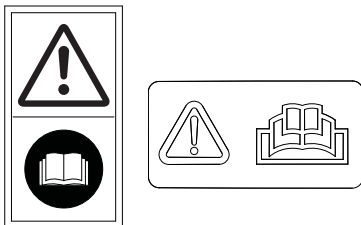

LET OP – lees het boekje.

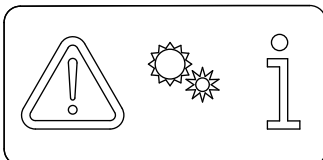

LET OP – bewegende delen.

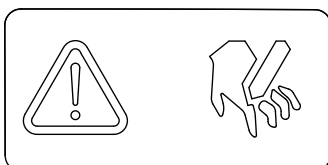

LET OP – maaibalk niet met de handen in de buurt van de messen komen.

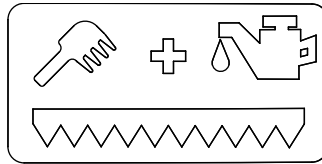

Reiniging en onderhoud maaibalk.

4. TECHNISCHE EIGENSCHAPPEN

BRUTO EN NETTO GEWICHT	Label EC-verklaring op de laatste bladzijde
Nominaal vermogen	bladzijde
Afmetingen mes	870 mm
Breedte	870 mm
Lengte	1120 mm
Hoogte	1080 mm
Wielen	13x5.00-6
Maximale snelheid vooruitversnelling	2.5 km/h
Geluidsvermogen Geluidsdruk Trillingen	Label EC-verklaring op de laatste bladzijde

5. BEHANDELING EN VERPAKKING

Om de verpakking te draaien deze met 2 of meer personen opheffen, met behulp van de grepen op de doos. Het BRUTO gewicht staat aangegeven in het hoofdstuk "TECHNISCHE EIGENSCHAPPEN".

OPGELET!

De machine niet kantelen of laten rollen. Eventuele schade aan kappen en mechanische onderdelen.

INFORMATIE!

Bij levering van meerdere machines of verwisselbare apparatuur op pallets deze er af halen zonder dat ze op de grond vallen. Eventueel met behulp van een vorkheftruck.

6. UITPAKKEN / MONTEREN

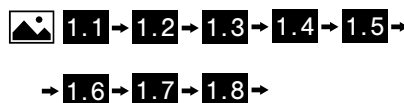

GEVAAR!

Laat altijd de bescherming van het mes zitten en gebruik stevige handschoenen voordat de balk [G] wordt gehanteerd



GEVAAR!

Voor een goede werking van het remsysteem moeten beide veren goed vastgehaakt zitten.

GEVAAR!

Bij breuk van een of beide van veren moeten deze worden vervangen voordat de machine gebruikt gaat worden.

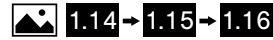

OPGELET!

De motor wordt zonder smeeroilie geleverd. Raadpleeg voor informatie over het type olie dat moet worden gebruikt en de hoeveelheden het boekje over de motor, in de enveloppe met accessoires [E]

7. GEBRUIK

OPGELET!

Vóór de eerste start moet er smeeroilie aan de motor worden toegevoegd. Raadpleeg voor informatie over het type olie dat moet worden gebruikt en de hoeveelheden het boekje over de motor, in de enveloppe met accessoires [E]

OPGELET!

Controleer voordat de machine wordt ingeschakeld het oliepeil in de motor, zoals in de specifieke gebruikershandleiding staat aangegeven.

GEVAAR!

Voordat u verder gaat met lezen moet het hoofdstuk "VEILIGHEIDSINSTRUCTIES" in zijn geheel zijn gelezen en begrepen.

GEVAAR!

Controleer voordat de machine wordt gebruikt ook of de hendels goed werken. Raadpleeg voor het afstellen de paragraaf "KABELS AFSTELLEN".

7.1 DE TANK VULLEN

GEVAAR!

Wees voorzichtig bij het hanteren van brandbare vloeistoffen. De brandstof is zeer brandbaar en explosief.

GEVAAR!

De tank niet vullen in afgesloten of slecht geventileerde ruimten.

GEVAAR!

Voordat de tank wordt bijgevuld de ma-

chine uitzetten en wachten totdat de motor is afgekoeld (15-20 min).

GEVAAR!

Niet roken of gebruik maken van elektronische apparaten in de buurt van brandbare vloeistoffen.

GEVAAR!

Gebruik vulsystemen, zoals brandstoftanks, trechters, enz. die geschikt en onbeschadigd zijn.

GEVAAR!

Bij lekkage van brandstof de machine verplaatsen voordat deze wordt gestart.

GEVAAR!

Na het bijvullen de dop weer op zijn plaats doen en stevig vast draaien.



7.2 STARTEN EN UITZETTEN

GEVAAR!

Controleer, voordat de machine wordt gebruikt, de correcte werking van de dead man hendels en van de dubbele veiligheidsbediening. Voor de afstellingen wordt verwezen naar de paragraaf "REGELING KABELS". Het is verboden om de machine te gebruiken in geval van een storing van de bedieningen.

OPGELET!

Voordat de machine wordt gestart het oliepeil van de motor controleren.

OPGELET!

Voordat de machine wordt gestart de mesbescherming verwijderen. Verwijder het nooit wanneer de machine is ingeschakeld!

INFORMATIE!

Als de motor "koud" is het startstelsel op de carburateur inschakelen (afhankelijk van de uitvoering van de motor). Zie de specifieke handleiding.

Om te starten:   → 

Als de motor is gestart de hendel in afbeelding  in een tussenstand zetten.

Om uit te schakelen: 

7.3 BEDIENINGSELEMENTEN VAN DE MACHINE

VOORTGANG: 

KOPPELING BALK: 

7.4 STUUR AFSTELLEN



8. VERPLAATSING EN TRANSPORT

GEVAAR!

Voordat u verder gaat met lezen moet het hoofdstuk "VEILIGHEIDSINSTRUCTIES" in zijn geheel zijn gelezen en begrepen.

Wanneer de motor is afgezet kan de machine met de hand worden verplaatst door door aan het stuur te duwen of te trekken.

OPHEFFEN: 

9. OPSLAG

Wanneer de machine voor lange periodes niet wordt gebruikt is het essentieel om het gereedschap met corrosiewerende en anti-oxiderende stoffen te beschermen.

Voordat de machine wordt opgeslagen moet deze worden gereinigd van bladeren en/of aarde.

GEVAAR!

Verwijder de brandstof uit de tank en sluit de kraan af (indien aanwezig).

Parkeer de machine op een vlakke ondergrond en verwijder de contactsleutel (indien aanwezig) en/of de bougiekap.

GEVAAR!

Bescherm de scherpe randen en dek de machine eventueel af met een beschermend zeil.

10. PERIODIEK ONDERHOUD

Houd alle moeren, bouten en schroeven goed aangedraaid, om de werking van de machine en/of de uitwisselbare apparatuur in veiligheid te verzekeren.

GEVAAR!

Voordat u verder gaat met lezen moet het hoofdstuk "VEILIGHEIDSINSTRUCTIES" in zijn geheel zijn gelezen en begrepen.

10.1 INVETTEN

Na elk gebruik en na elke wasbeurt moeten de bewegende delen waaruit de balk

bestaat met grafietvet worden ingesmeerd.



10.2 HET MES AFSTELLEN



Indien de speling tussen het bovenste mes en de onderkant te groot wordt moeten de klemhouders (d) worden afgesteld.

Ga als volgt verder:

Verstel het bovenste mes (a) vanaf de onderkant.



Draai de klemhouders (b) aan totdat de speling weg is. Het bovenste mes (a) mag niet heen en weer slingeren of in verticale richting bewegen.

Draai de 4 klemhouders (b) geleidelijk van de ene naar de andere zijde van de balk en blijf de speling van het mes (a) controleren.



OPGELET!

We moeten de speling verhelpen maar de balk vrij laten bewegen in de lengterichting (snede). Wanneer er teveel tegen de klemhouders (b) wordt gedruwd kan dit leiden tot schade aan de verplaatsing van de balk en aan de machine.

10.3 HET MES VERVANGEN



Volg voor het monteren van het nieuwe mes de hierboven beschreven procedure in omgekeerde volgorde.

Voeg Locktite 83-54 toe voordat de twee schroeven in afbeelding  worden gemonteerd of vervang de schroeven met schroefdraadrem helemaal.

10.4 HET MES SLIJPEN

Verwijder het mes volgens de in het punt "MES VERVANGEN" aangegeven procedure.

Slijp de snijranden van elk mes met geschikt gereedschap (slijpmachine, vijl of anderszins) volgens de helling die staat aangegeven in de afbeelding 

10.5 KABELS AFSTELLEN

Versnellingspook vooruit:

De beweging van de machine moet starten wanneer de versnellingspook naar voren boven de helft van de loop komt, dan zoals staat aangegeven in de afbeelding 

Als dit niet gebeurt moet het trekken van de kabel worden afgesteld, op het register dat staat weergegeven in de afbeelding 

Koppelhendel werktuig:

De beweging van de machine moet starten wanneer de versnellingspook naar vo-

ren boven de helft van de loop komt, dan zoals staat aangegeven in de afbeelding



Als dit niet gebeurt moet het trekken van de kabel worden afgesteld, op het register dat staat weergegeven in de afbeelding 

10.6 OLIE VAN DE MACHINE VERVERSEN

Ongeveer na elke 60 uur werk moet de olie in de voet van de machine worden verversd.

Hef de machine op, zoals aangegeven in het hoofdstuk "BEHANDELING EN TRANSPORT".

Ga daarna als volgt verder::



INFORMATIE!

Gebruik voor een gemakkelijker en veiliger extractie een injectiespuit (niet meegeleverd).

INFORMATIE!

Gebruik als olie SAE 80 of gelijkwaardig.

Ga voor het opnieuw aanbrengen van het wiel in omgekeerde volgorde te werk.

10.7 BANDEN OPPOMPEN

Wij adviseren om bij elk gebruik het oppompen van de banden van de machine te controleren. De aanbevolen waarde is 21 PSI (1,5 bar).

12. ONDERHOUDSPROGRAMMA

	Wanneer nodig	zie hfdst.
Controle aanspanning bevestigingsmiddelen en beveiligingen	Controleer altijd voordat de machine wordt gestart of er geen schroeven, bouten en/of moeren niet zijn vastgedraaid en of de kappen en de beveiligingssystemen intact en goed gemonteerd zijn	-
Reinigen	Na elk gebruik	11.
Oppompen	Indien nodig	10.7
Invetten	Na elk gebruik en na elke wasbeurt	10.1
Mes afstellen	Als de snede niet effectief is omdat er te veel speling tussen de twee messen is	10.2
Mes vervangen	Wanneer slijpen van het mes niet meer mogelijk is of wanneer een deuk niet met slijpen te herstellen is	10.3
Mes slijpen	Verlies van snijrand van het mes of deuk	10.4
Kabels afstellen	Als de werking niet is zoals in het boekje wordt voorgeschreven	10.5
Olie voet verversen	60 uur	10.6
Motor	Zie de specifieke handleiding	

13. MOGELIJKE DEFECTEN EN OPLOSSINGEN

	Mogelijke oorzaak	zie hoofdstuk
De motor start niet	Brandstof op, bijtanken	7.1.
	Controleer de positie van de gashendel	7.2.
	Controleer of de bougiekap correct aangebracht is	Specifiek boekje van de motor
	Controleer de staat van de bougie en reinig of vervang hem als dit nodig is.	Specifiek boekje van de motor
	Controleer of het brandstofkraantje opengedraaid is (uitsluitend op modellen met een motor met brandstofkraantje)	Specifiek boekje van de motor
Vermogen van de motor neemt af	Luchtfilter vuil, reinigen	Specifiek boekje van de motor
Onregelmatig maaien	Corrigeer de speling van het mes	10.2.
	Slijp het mes	10.4.
	Vervang het mes	10.3.
De maibalk werkt niet	Controleer de transmissiekabels	10.5.
	Breuk van de riem	Neem contact op met een gespecialiseerde werkplaats
De wielen draaien niet	Controleer de transmissiekabels	10.5.

Als u het probleem niet kunt oplossen neem dan contact op met uw dichtstbijzijnde bevoegde servicecentrum

OPGELET!

Controleer voordat de band wordt opgepompt altijd de maximum waarde in PSI die op de band staat.

11. REINIGEN EN WASSEN

GEVAAR!

Voordat u verder gaat met lezen moet het hoofdstuk "VEILIGHEIDSINSTRUCTIES" in zijn geheel zijn gelezen en begrepen.

Wacht voordat de machine of de verwisselbare apparatuur wordt gewassen en/of gereinigd tot alle hete onderdelen afgekoeld zijn (minstens 20 minuten). Gebruik perslucht of een spons met een mild reinigingsmiddel en water.

OPGELET!

Gebruik geen water onder druk om de machine en/of verwisselbare apparatuur te wassen. De motor en eventuele elektrische installaties of accu's kunnen beschadigd raken.

OPGELET!

Vermijd overmatig gebruik van water in de buurt van de labels. Bij beschadiging moeten ze worden vervangen voordat de machine en/of verwisselbare apparatuur opnieuw wordt gebruikt.

14. AANVULLENDE INSTRUCTIES

14.1 VERWIJDERING

Het product moet aan het einde van de levensduur worden verwijderd volgens de geldende normen inzake de gedifferentieerde afvalverwijdering en mag niet als simpel huishoudelijk afval worden behandeld.

Het product moet worden ingeleverd bij de speciale verzamelcentra of moet worden teruggestuurd naar de dealer als u het product wilt omruilen voor een ander gelijkwaardig nieuw product.

Het product bestaat uit niet-biologisch afbreekbare bestanddelen en stoffen, die het milieu kunnen vervuilen als ze niet goed worden afgevoerd. Bovendien kunnen sommige van deze materialen worden gerecycled, waardoor milieuvuiling wordt voorkomen. Het is de plicht van allen om bij te dragen aan een gezonde omgeving.

het symbool , Indien aanwezig, identificeert elektrische en elektronische apparatuur die afzonderlijk moet worden

behandeld, zoals voorgeschreven door de normen 2002/95/EG, 2002/96/EG en 2003/108/EG. Gooi deze apparatuur niet bij het gemengd stedelijk afval, maar breng het naar de specifieke gebieden voor gescheiden inzameling.

Vraag informatie aan de lokale overheden over de gebieden voor verwijdering van afvalstoffen.

Wie het product niet afvoert volgens de instructies in deze paragraaf handelt niet in overeenstemming met de geldende normen.

14.2 BUITEN BEDRIJF STELLEN EN ONTMANTELEN

Het buiten bedrijf stellen en ontmantelen van de machine en/of verwisselbare apparatuur in deze handleiding bestaat uit het demonteren van het product door bevoegd personeel, in overeenstemming met wat staat vermeld in het Wetsbesluit 81/08 (gebruik van PBM enz..) en daaropvolgende scheiding en verwijdering, zoals beschreven in de paragraaf "VERIJDERING" van deze handleiding voor gebruik en onderhoud.

1. ALLMÄN INFORMATION

1.1 INLEDNING

Vi tackar för det förtroende ni visat för våra produkter och önskar en behaglig användning av maskinen och/eller den utbytbara utrustningen.

Vi har tagit fram dessa bruksanvisningar för att säkerställa en felfri funktion. Genom att noggrant följa dessa rekommendationer försäkras ni er om en maskin eller utbytbar utrustning som fungerar korrekt under lång tid framöver.

Våra maskiner och utbytbara utrustningar provkörs alltid mycket noggrant innan de serietillverkas, och under själva tillverkningen genomgår de mycket stränga kontroller. Det är den bästa tänkbara kvalitetsgarantin för både oss och köparen.

Denna maskin och/eller denna utbytbara utrustning har genomgått stränga neutrala tester i ursprungslandet och uppfyller kraven i gällande säkerhetsstandarder. För att säkerställa denna säkerhetsnivå måste man uteslutande använda reservdelar i original från tillverkaren.

1.2 BRUKSANVISNINGEN

Manualen är indelad i **kapitel** och **avsnitt** för att informationen ska presenteras så klart och tydligt som möjligt.

Instruktioner, ritningar och dokumentation i denna bruksanvisning är skyddad teknisk information som tillhör tillverkaren (se EG-försäkran på sista sidan) och får inte kopieras på något sätt, varken helt eller delvis.

Bruksanvisningen ska förvaras i gott skick och ska följas med maskinen och/eller den utbytbara utrustningen vid alla eventuella överlåtelse under dess livstid.

För att underlätta detta ska bruksanvisningen hanteras med omsorg. Hantera den endast med rena händer och lägg den aldrig på smutsiga ytor.

Bruksanvisningen ska förvaras i en miljö som är skyddad mot fukt och värme och den ska alltid finnas inom räckhåll vid behov av att förtydliga eventuella tvivel. Inga delar får avlägsnas, ändras eller dras ut.

1.3 SYMBOLER SOM ANVÄNDS I BRUKSANVISNINGEN

FARA!

Denna symbol markerar situationer som kan påverka säkerheten, leda till dödsfall och/eller allvarliga skador på operatören.

OBSERVERA!

Denna symbol markerar situationer som kan orsaka lättare personskador på operatören och/eller skador på maskinen.

INFORMATION!

Denna symbol markerar särskilda anvisningar som tydliggör och underlättar användningen.

Bilderna anges av den specifika figuren (t.ex.  2.1).

1.4 TILLVERKARENS UPPGIFTER

Se omslag och CE-märkning.

Om ni önskar information eller vill beställa reservdelar ber vi att ni kontaktar er lokala återförsäljare och uppger artikelnummer och tillverkningsnummer som ni finner på CE-märkning som visas i .

1. Identifiering av tillverkaren
2. Modell
3. Produktens identifikationskod
4. Artikelns serienummer
5. Vikt
6. År / Månad
7. Motoreffekt
8. Typ av produkt

2. SÄKERHETSANVISNINGAR

FARA!

Alla faror som beskrivs i detta stycke kan orsaka allvarliga personskador eller dödsfall för användaren.

FARA!

Innan maskinen eller den utbytbara utrustningen monteras och sätts i drift måste man läsa och förstå all information i denna bruks- och underhållsanvisning.

FARA!

Det är arbetsgivarens ansvar att föra vidare all information som finns i denna bruksanvisning till den operatör som kommer att använda maskinen eller den utbytbara utrustningen.

Denna maskin och/eller utbytbara utrustning uppfyller samtliga europeiska standarder som är gällande vid produktionsstillfället. Trots det kan en felaktig användning eller ett olämpligt underhållsarbete öka risken för olyckor.

För att minska sådana risker ska man noggrant läsa nedanstående säkerhetsanvisningar och observera farosymbolerna på kommande sidor.

Allmänna anvisningar:

1. Maskinen får inte användas av personer under 16 år eller av personer som intagit alkohol, mediciner eller droger.
2. Det elektromagnetiska fält som motor eller den elektriska kretsen genererar kan störa pacemakers. Personer som bär pacemaker **MÅSTE** rådgöra med sin läkare innan de använder maskinen;
3. Man får inte sätta igång maskinen när man befinner sig framför utrustningen, och man får inte heller närma sig den medan den är i rörelse. När man drar i motorns startlina (i förekommande fall) ska utrustningen och själva maskinen förbli stillastående.
4. Motorn **MÅSTE** vara avstängd medan maskinen transporteras och under alla inställningar, underhållsarbete, rengöringsarbete och vid byten av den utbytbara utrustningen.
5. Lämna inte maskinen förrän motorn har stängts av och maskinen parkerats i en stabil och säker position.
6. Observera utloppsledningen. Närliggande delar kan komma upp i 80°. Byt ut utslitna eller defekta ljuddämpare.
7. Innan man börjar arbeta ska man göra en visuell och fysisk kontroll för att säkerställa att alla olycksförebyggande system och säkerhetssystem som maskinen är försedd med är i perfekt funktionsdugligt skick. Det är strängt förbjudet att koppla bort eller manipulera dessa system. Byt ut skadade eller utslitna delar innan användning.
8. All felaktig användning, reparationer som utförs av personal utan specialkunskaper och användning av reservdelar av annat fabrikat leder till att garantin förfaller och tillverkaren befrias från allt ansvar.
9. Ändra inte motorns inställda rotationshastighet och kör inte maskinen vid överdrivna hastigheter.

Användningsanvisningar:

1. Innan man använder maskinen och/eller den utbytbara utrustningen ska man bekanta sig med kontrollerna och lära sig hur man stannar maskinen/utrustningen snabbt.

2. Kontrollera nivån på motoroljan innan maskinen sätts igång.
3. Innan man startar maskinen ska man kontrollera att alla fästkomponenter (bultar, skruvar, muttrar, etc.) är åtdragna och att kåpor och skyddssystem är i helt skick och korrekt monterade.
4. Gå under arbetet - spring inte.
5. Starta inte maskinen i ett slutet utrymme där det kan byggas upp kolavgång.
6. Arbeta uteslutande under dagtid, med bra ljus och god sikt (minsta nödvändiga sikt motsvarar det arbetsområde som fastställs i avsnittet "ARBETSOMRÅDE").
7. Arbeta inte under oväder och/eller på våt eller hal mark.
8. Arbeta på underlag som lutar mer än 10° är endast tillåtet om man använder specifik utrustning avsedd för lutande bearbetningar (finns inte tillgängliga till alla maskiner eller versioner). Var mycket försiktig vid byte av körriktning och när maskinen dras i riktning mot kroppen.
9. Säkerställ alltid att det finns stödpunkter på sluttningarna. Håll fötterna på säkert avstånd från verktygen och för aldrig händer eller fötter i närheten av delar i rörelse.
10. Håll alltid händerna på styret när maskinen används.

Anvisningar för inställning och underhåll:



Alla INSTÄLLNINGAR och UNDERHÅLLSARBETEN ska utföras med motorn avstängd. Ta bort tändstiftshatten eller startnyckeln (i förekommande fall) för att förhindra oväntad igångsättning.



Innan man påbörjar INSTÄLLNING eller UNDERHÅLLSARBETE måste man kontrollera och säkerställa att maskinen är stabil.

Se till att alla muttrar, bultar och skruvar är åtdragna för att säkerställa att maskinen fungerar under helt säkra förhållanden.

Använd uteslutande reservdelar från Eurosystems. Ägaren förlorar all rätt till garanti vid användning av reservdelar av annat fabrikat.

Gör inga ändringar i maskinens struktur och inte heller några anpassningar. Sådana modifikationer får till följd att garantin förfaller och tillverkaren befrias från allt ansvar.

Vi förbehåller oss rätten att genomföra konstruktionsförbättringar på maskinen och/eller den utbytbara utrustningen utan att uppdatera dessa instruktioner.

Anvisningar för lyftning:



Använd lyftsystem som inte skadar maskinen/utrustningen, och som är anpassade efter den vikt som ska lyftas (se avsnittet FÖRFLYTTNING OCH TRANSPORT).



Förbjudet att uppehålla sig under hängande last.

2.1 BESKRIVNING OCH ANVÄNDNINGSMÅL

Slättermaskinen MLF 03 är en verktygsmaskin för gräsklippning. Den är avsedd för hemmabruk och inte för professionell användning.

2.2 FELAKTIG ANVÄNDNING

1. Använd maskinen uteslutande för den ovan angivna användningen, det vill säga gräsklippning;
2. Använd inte maskinen för att transportera föremål, personer eller djur;
3. Använd inte maskinen för att dra och/eller trycka kärror eller andra anordningar;
4. Använd inte maskinen för att klippa något annat än gräs;
5. Montera ingen utrustning som inte godkännts av tillverkaren;
6. Gör inga ändringar på maskinens beståndsdelar;
7. Koppla inte ifrån eller manipulera skyddssystemen.

2.3 ARBETSOMRÅDE

Användaren ansvarar för säkerheten för alla människor, föremål och djur som befinner sig inom maskinens farliga område.

Detta område definieras som området inom en omkrets med minst 20 m radie och vars centrum utgörs av utrustningen som är monterad på maskinen, se  3.1.



Minimiradien på 20m kan ökas beroende på vilken typ av utbytbar utrustning som monterats på maskinen. Kontrollera vid behov vardera specifik bruksanvisning.

När maskinen är i drift är det strängt förbjudet att uppehålla sig inom det farliga området. Endast operatören, som har läst och förstått allt innehåll i denna bruksan-

visning, får befinna sig inom detta område och uppehålla sig vid den enda arbetspositionen, närmare bestämt bakom styret som operatören ska hålla i ett fast grepp. Operatören ska kontrollera det omgivande området innan maskinen sätts i drift och vara extra uppmärksam på barn och djur.

Innan man inleder arbete på ett visst område ska det rensas på främmande föremål. Under arbetets gång ska man alltid hålla kontroll på underlaget och det omgivande området. Om man upptäcker oönskade och/eller farliga föremål ska man, innan man lämnar arbetspositionen för att avlägsna dem, stänga av maskinen och ställa den i säkert läge där den inte kan startas om, förflyttas eller tippas.

2.4 KLÄDSEL



Införskaffande av sådan personlig skyddsutrustning är helt och hållet kundens eller arbetsgivarens ansvar.

Under användning av maskinen och underhållsarbete:

Det är **OBLIGATORISKT** att alltid använda lämpliga skyddsskor, handskar och hörselskydd (se kapitlet "TEKNISKA SPECIFIKATIONER" för information om bullernivåer) och att bära tåliga långbyxor och skyddsglasögon.

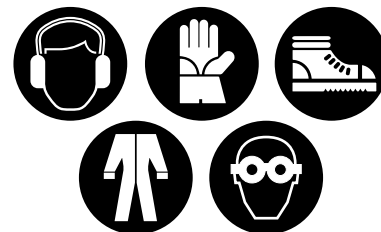

Under upppackning och montering:

Det är **OBLIGATORISKT** att alltid bära skyddsskor, handskar och tåliga kläder.



3. DEFINITION AV PIKTOGRAM



Kommando för acceleratorn. I läget START är lufttillförseln öppen och i läget STOPP stannar motorn.

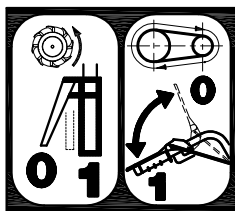

VÄNSTER – spaken under styret aktiverar hjulens framåtrörelse.

HÖGER – spaken upptill sätter igång utrustningen.

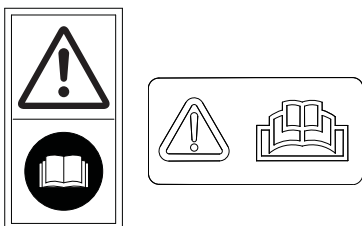

OBSERVERA – läs bruksanvisningen.

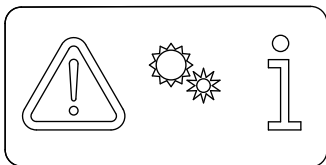

OBSERVERA – delar i rörelse.

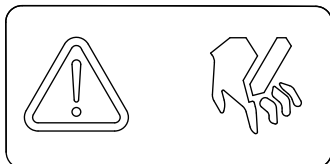

OBSERVERA – slätterbalk håll händerna på avstånd från skären.

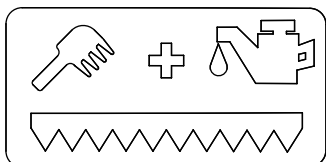

Rengöring och underhåll av slätterbalk.

4. TEKNISKA SPECIFIKATIONER

BRUTTO- och NETTOVIKT	Etikett med EG-försäkran på sista sidan
Nominell effekt	sidan
Skärets mått	870 mm
Bredd	870 mm
Längd	1120 mm
Höjd	1080 mm
Hjul	13x5.00-6
Maximal hastighet framåt	2.5 km/h
Akustisk kraft Akustiskt tryck Vibrationer	Etikett med EG-försäkran på sista sidan

5. FÖRFLYTTNING OCH EMBALLAGE

Vid förflyttning och lyftning av emballaget ska man vara minst 2 personer. Använd de till syftet avsedda handtagen på kartongen. BRUTTOVIKTEN finns angiven i kapitlet "TEKNISKA SPECIFIKATIONER".

OBSERVERA!

Se till att maskinen inte tippar eller rullar. Risk för skada på huvar och mekaniska delar.

INFORMATION!

Om flera maskiner eller utbytbara utrustningar levereras på pall ska de lastas av därifrån utan att falla ner på marken. Använd truck vid behov.

6. UPPACKNING / MONTERING

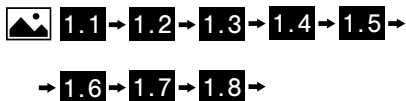

FARA!

Låt alltid skyddet på skäret sitta kvar och använd tåliga och kraftiga handskar vid hantering av balken [G] 1.1.



FARA!

För korrekt funktion av bromssystemet måste båda fjädrarna vara korrekt fasthakade.

FARA!

Om ena eller båda fjädrarna skulle gå sönder måste den/de bytas ut innan ma-

skinan används.

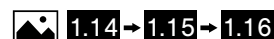

OBSERVERA!

Motorn levereras utan smörjolja. För information om vilken typ av olja som ska användas och i vilken mängd hänvisas till motorns bruksanvisning som finns i påsen med tillbehör [E] 1.1

7. ANVÄNDNING

OBSERVERA!

Innan den första starten ska motorn förses med smörjolja. För information om vilken typ av olja som ska användas och i vilken mängd hänvisas till motorns bruksanvisning som finns i påsen med tillbehör [E] 1.1

OBSERVERA!

Innan maskinen sätts igång måste man kontrollera motorns oljenivå, i enlighet med anvisningarna i den specifika bruksanvisningen.

FARA!

Innan man går vidare ska man ha läst och förstätt allt innehåll i kapitlet "SÄKERHETSANVISNINGAR".

FARA!

Innan man använder maskinen ska man kontrollera att spakarna fungerar som de ska. För inställning hänvisas till avsnittet "JUSTERA KABLARNA".

7.1 FYLLA PÅ TANKEN

FARA!

Var mycket uppmärksam vid hantering av brännbara vätskor. Bränslet är mycket brandfarligt och explosivt.

FARA!

Fyll inte på tanken i slutna eller dåligt ventilerade utrymmen.

FARA!

Innan tanken fylls på ska man stänga av maskinen och vänta tills motorn svalnat (15-20 min).

FARA!

Rök inte och använd inte elektrisk utrustning i närheten av brännbara vätskor.

FARA!

Använd anordningar för påfyllning som t.ex. lämpliga och oskadade bränsledunkar, trattar, etc.

FARA!

Vid bränsleläckage ska maskinen flyttas innan den startas.

FARA!

Efter påfyllning ska man sätta tillbaka locket och dra åt det ordentligt.



7.2 STARTA OCH STÄNGA AV

FARA!

Innan du använder maskinen ska du kontrollera att de handlingsspakarna och den dubbla säkerhetsreglaget fungerar korrekt. För justering, se stycke "JUSTERING AV KABLAR". Det är förbjudet att använda maskinen om reglagen inte fungerar korrekt.

OBSERVERA!

Kontrollera nivån på motoroljan innan maskinen sätts igång.

OBSERVERA!

Ta bort skyddet från skäret innan maskinen sätts igång. Ta aldrig av det efter att maskinen satts igång!

INFORMATION!

Om motorn är "kall" ska man aktivera startanordningen på förgasaren (beroende på aktuell motorversion). Se specifik bruksanvisning.

För att starta: 3.3 → 3.4 → 3.5

När motorn satts igång ska man ställa spaken i bild 3.4 till mittenläget.

För att stänga av: 3.6

7.3 MASKINENS KOMMANDON

FRAMMATNING: 3.7

INKOPPLING BALK: 3.8

7.4 STÄLLA IN STYRET



8. FÖRFLYTTNING OCH TRANSPORT

FARA!

Innan man går vidare till läsning ska man ha läst och förstått allt innehåll i kapitlet "SÄKERHETSANVISNINGAR".

När motorn är avstängd kan man förflytta maskinen för hand genom att trycka den framåt eller dra den med hjälp av styret.

LYFTNING: 3.10

9. MAGASINERING

När maskinen inte ska användas under längre tidsperioder måste verktyget beläggas med rostskydds- och antioxidationsmedel.

Innan maskinen magasineras ska den rengöras från blad/strån och/eller jord.

FARA!

Töm tanken på bränsle och stäng kranen (i förekommande fall).

Parkera maskinen på en plan yta och ta ur startnyckeln (i förekommande fall) och/eller tändstiftshatten.

FARA!

Skydda skärande delar och täck eventuellt maskinen med skyddsduk.

10. REGELBUNDET UNDERHÅLL

Se till att alla muttrar, bultar och skruvar är ordentligt åtdragna för att säkerställa att maskinen och/eller den utbytbara utrustningen används under säkra förhållanden.

FARA!

Innan man går vidare ska man ha läst och förstått allt innehåll i kapitlet "SÄKERHETSANVISNINGAR".

10.1 SMÖRJNING

Efter varje användning och efter varje rengöring ska man smörja in balkens delar i rörelsen med grafitfett.

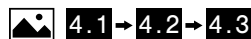

10.2 STÄLLA IN SKÄRET



Om spelet mellan det övre skäret och basen blir för stort ska man ställa in tillhållaren (d).

Gör som följer:

Förskjut det övre skäret (a) från basen.



Dra åt tillhållaren (b) tills spelet avlägsnats. Det övre skäret (a) ska inte svänga eller röra sig i vertikal riktning.

Tryck de 4 tillhållarna (b) från enda sidan på balken till andra och kontrollera hela tiden skärets spel (a).



OBSERVERA!

Det ska inte förekomma något spel, men balken ska kunna röra sig i längsgående riktning (klippning). Om man trycker för hårt på tillhållarna (b) kan balkens rörelse äventyras och maskinen skadas.

10.3 BYTA UT SKÄRET



För att montera det nya skäret följer man ovan beskrivna procedur i omvänd ordningsföljd.

Tillsatt Locktite 83-54 innan de båda skruvarna i bild 4.8 monteras, eller byt ut skruvarna helt och hållet med ny gängstopp.

10.4 SLIPA SKÄRET

Montera ner skäret enligt den procedur som finns angiven i punkten "BYTA SKÄR".

Slipa skären på vardera kutter med hjälp av ett lämpligt verktyg (slipmaskin, fil eller annat) med den lutning som anges i bild 4.12

10.5 JUSTERA KABLARNA

Spak för framåtkörning:

Maskinen ska sättas i rörelse när spaken för framåtkörning går förbi halva sin slaglängd enligt vad som visas i bild 4.13

Om det inte inträffar måste man ställa in kabelns dragning genom att skruva på reglaget i bild 4.14

Spak för inkoppling av utrustning:

Maskinen ska sättas i rörelse när spaken för framåtkörning går förbi halva sin slaglängd enligt vad som visas i bild 4.15

Om det inte inträffar måste man ställa in kabelns dragning genom att skruva på reglaget i bild 4.16

10.6 BYTA OLJA I MASKINEN

Efter varje 60 timmar i drift måste man byta ut oljan som finns i maskinens bas.

Lyft maskinen enligt anvisningarna i avsnittet "FÖRFLYTTNING OCH TRANSPORT".

Gör därefter som följer:



i INFORMATION!

För en smidigare och säkrare tömning rekommenderar vi att ni använder en spruta (medföljer ej).

i INFORMATION!

Använd olja SAE 80 eller likvärdig.

För att montera tillbaka hjulet följer man proceduren i omvänd ordningsföljd.

10.7 PUMPA HJULEN

Vi rekommenderar att ni kontrollerar luften i maskinens hjul vid varje användningstillfälle. Rekommenderat värde är 21 PSI (1,5 bar).

! OBSERVERA!

Innan man pumpar hjulet ska man alltid kontrollera det maximala värdet i PSI som finns angivet på själva däck.

11. RENGÖRA OCH TVÄTTA

! FARA!

Innan man går vidare ska man ha läst och förstått allt innehåll i kapitlet "SÄKERHETSANVISNINGAR".

Innan man tvättar och/eller rengör maskinen eller den utbytbara utrustningen ska man vänta tills alla varma delar har svalnat (minst 20 minuter). Använd tryckluft eller en svamp med neutralt rengöringsmedel och vatten.

! OBSERVERA!

Använd inte trycksatt vatten för att rengöra maskinen och/eller den utbytbara utrustningen. Motorn och eventuella elektriska system eller batteri kan skadas.

12. UNDERHÅLLSPROGRAM

	Hur ofta	se kap.
Kontroll av att fästkomponenter och skydd är åtdragna	Alltid innan maskinen sätts igång - kontrollera att det inte finns några lösade skruvar, bultar och/eller muttrar och att huvar och skyddssystem är i gott skick och korrekt monterade	-
Rengöring	Efter varje användning	11.
Pumpning	Vid behov	10.7
Smörjning	Efter varje användning och varje tvätt	10.1
Ställa in skäret	När klippningen inte är effektivt på grund av för stort spel mellan de båda skären	10.2
Byta skäret	När det inte längre går att slipa skäret eller när en mekanisk skada inte kan åtgärdas genom slipning	10.3
Slipa skäret	När skäret inte är vasst eller det förekommer en mekanisk skada	10.4
Justera kablarna	Om funktionen inte är den som fastställs i bruksanvisningen	10.5
Byta olja i basen	60 timmar	10.6
Motor	Se specifik bruksanvisning	

13. MÖJLIGA FEL OCH LÖSNINGAR

	Möjlig orsak	se kapitel
Motorn startar inte	Bränslet är slut, fyll på	7.1.
	Kontrollera accelerators position	7.2.
	Kontrollera att tändstiftshatten sitter som den ska	Specifik bruksanvisning till motorn
	Kontrollera tändstiftets skick och rengör eller byt ut det vid behov	Specifik bruksanvisning till motorn
	Kontrollera att bränslekranen är öppen (gäller endast motormodeller som är försedda med kran)	Specifik bruksanvisning till motorn
Motorns effekt minskar	Luftfiltret är smutsigt, rengör det	Specifik bruksanvisning till motorn
Gräsklippningen är ojämn	Korriger skärets spelrum	10.2.
	Slipa skäret	10.4.
	Byt ut skäret	10.3.
Slätterbalken fungerar inte	Kontrollera transmissionsledningarna	10.5.
	Remmen är sönder	Kontakta en specialiserad verkstad
Hjulen rullar inte	Kontrollera transmissionsledningarna	10.5.

Om man inte lyckas lösa problemet ska man kontakta närmaste behöriga serviceverkstad

OBSERVERA!

Undvik att använda stora mängder vatten i närheten av etiketterna. Om de skadas måste de bytas ut innan maskinen och/eller den utbytbara utrustningen används igen.

14. YTTERLIGARE ANVISNINGAR

14.1 BORTSKAFFNING

När produkten nått slutet på sin livscykel ska den bortskaffas i enlighet med gällande standarder för avfallshantering. Den får inte behandlas som normalt hushållsavfall.

Produkten ska lämnas in till ett behörigt återvinningscenter eller lämnas tillbaka till återförsäljaren om man vill ersätta den med en ny likvärdig produkt.

Produkten består av delar som inte är biologiskt nedbrytbara och ämnen som kan förorena den omgivande miljön om de inte bortskaffas på rätt sätt. Dessutom kan en del av dessa material återvinnas vilket förhindrar miljöförorening. Det är allas vår plikt att medverka till en hälsosam miljö.

När symbolen  förekommer anger den att det rör sig om en elektrisk och elektronisk utrustning som ska sorteras separat från annat avfall i enlighet med direktiv 2002/95/EG, 2002/96/EG och 2003/108/EG. Släng aldrig sådana apparater i insamlingar för osorterat hushållsavfall, utan lämna in dem till ett lämpligt återvinningscenter.

Kontakta er lokala myndighet för information om stationer för avfallshantering.

Den som inte kasserar produkten i enlighet med anvisningarna i detta avsnitt är ansvarsskyldig enligt gällande bestämmelser.

14.2 URDRIFFTAGNING OCH AVVECKLING

Urdrifftagning och avveckling av den maskin och/eller utbytbara utrustning som är föremål för denna bruksanvisning genomförs genom att behörig personal monterar ner produkten i överensstämmelse med anvisningarna i italienskt lagdekret 81/08 (användning av personlig skyddsutrustning, etc.), och därefter sorterar och bortskaffar delarna i enlighet med anvisningarna i avsnittet "BORTSKAFFNING" i denna bruks- och underhållsanvisning.

1. INFORMAȚII GENERALE

1.1 INTRODUCERE

Vă mulțumim pentru încrederea acordată produselor noastre și vă dorim o utilizare plăcută a mașinii și/sau echipamentului interschimbabil.

Am creat aceste instrucțiuni de utilizare pentru a asigura o funcționare lipsită de inconveniente. Respectați îndeaproape aceste recomandări și veți avea satisfacția utilizării îndelungate a unei mașini sau echipament interschimbabil care funcționează adecvat.

Înainte de a fi fabricate în serie, mașinile și echipamentele noastre interschimbabile sunt testate foarte riguros, iar în timpul fabricării sunt supuse unor verificări atente. Acest lucru reprezintă, pentru noi și pentru utilizator, cea mai bună garanție a calității.

Această mașină și/sau echipament interschimbabil a fost supus unor teste neutre riguroase în țara de origine și respectă normele de siguranță în vigoare. Pentru a garanta acest nivel de siguranță, este necesară utilizarea exclusivă a pieselor de schimb originale.

1.2 MANUALUL

Manualul este împărțit în **capitole** și **paragrafe** pentru a prezenta informațiile în cel mai clar mod posibil.

Instrucțiunile, schemele și documentația din prezentul manual sunt de natură tehnică, aparțin producătorului (consultați declarația CE din ultima pagină) și nu pot fi reproduse integral sau parțial.

Manualul de utilizare trebuie păstrat cu grijă și trebuie să însoțească mașina și/sau echipamentul interschimbabil la fiecare schimbare de proprietar pe parcursul duratei sale de viață.

Pentru aceasta, manualul trebuie manevrat cu grijă, cu mâinile curate și nu trebuie depozitate pe suprafețe murdare.

Trebuie păstrat într-un mediu protejat de umiditate și căldură și să fie mereu la îndemână pentru clarificarea eventualelor nelămuriri. Nu trebuie îndepărtate, modificate sau rupte părți ale acestuia.

1.3 SIMBOLOGIA MANUALULUI

PERICOL!

Acest simbol evidențiază situații care pot influența siguranța, cauza decesul și/sau leziuni grave operatorului.

ATENȚIE!

Acest simbol evidențiază situații care pot cauza leziuni ușoare ale operatorului și/sau daune ale mașinii.

INFORMAȚII!

Acest simbol evidențiază indicații speciale pentru mai multă claritate și ușurință de utilizare.

Imaginile sunt indicate în figura specifică (de ex.  2.1).

1.4 DATELE PRODUCĂTORULUI

Consultați coperta sau eticheta CE.

Pentru informații și comandarea pieselor de schimb, vă rugăm să vă adresați revânzătorilor din zonă indicând numărul articolului și numărul de fabricație care se află pe eticheta CE indicată în  2.1.

1. Identificarea producătorului
2. Model
3. Cod de identificare produs
4. Număr de serie articol
5. Masă
6. An/lună
7. Putere motor
8. Tipul produsului

2. INSTRUCȚIUNI DE SIGURANȚĂ

PERICOL!

Toate pericolele descrise în acest paragraf pot genera leziuni grave sau decesul operatorului.

PERICOL!

Înainte de montare și punerea în funcțiune a mașinii sau echipamentului interschimbabil, citiți și înțelegeți integral manualul de utilizare și întreținere.

PERICOL!

Angajatorul este responsabil să transmită toate informațiile din acest manual operatorului care va utiliza mașina sau echipamentul interschimbabil.

Această mașină și/sau echipament interschimbabil satisface toate standardele europene în vigoare în perioada de pro-

ducție. Totuși, utilizarea improprie sau întreținerea inadecvată pot spori riscul de accidentare.

Pentru a reduce acest risc, citiți atent instrucțiunile de siguranță următoare și fiți atenți la simbolurile de pericol prezente în paginile următoare.

Indicații generale:

1. Utilizarea mașinii este interzisă pentru minorii sub 16 ani și persoanele care au consumat alcool, medicamente sau droguri.

2. Câmpul electromagnetic generat de motor sau circuitul electric poate interfera cu dispozitivele pacemaker. Utilizatorii acestor dispozitive trebuie **OBLIGATORIU** să-și consulte medicul înainte de a folosi mașina;

3. Nu puneți mașina în funcțiune când vă aflați în fața echipamentului și nici nu vă apropiați de acesta când este în mișcare. Când trageți cablul de pornire a motorului (dacă este prezent), echipamentul și mașina trebuie să rămână oprite.

4. Motorul trebuie să rămână **OBLIGATORIU** oprit în timpul transportului mașinii și al tuturor operațiunilor de reglare, întreținere, curățare, schimb echipament interschimbabil.

5. Îndepărtați-vă de mașină doar după ce ați oprit motorul și ați parcat-o în poziție stabilă și de siguranță.

6. Atenție la tubul de evacuare. Piesele din apropiere pot ajunge la 80°. Înlocuiți amortizoarele uzate sau defecte.

7. Înainte de a începe lucrul cu mașina, efectuați un control vizual și fizic și verificați dacă toate sistemele de protecție împotriva accidentelor și de siguranță, cu care aceasta este dotată, sunt perfect funcționale. Este strict interzis să le îndepărtați sau să le manevrați greșit. Înlocuiți piesele deteriorate sau uzate înainte de utilizare.

8. Orice utilizare inadecvată, reparațiile efectuate de personalul nespecializat sau utilizarea de piese de schimb neoriginale implică anularea garanției și lipsa oricărei răspunderi din partea firmei producătoare.

9. Nu modificați tararea regulatorului vitezei de rotație a motorului și nu atingeți viteze excesive.

Indicații de utilizare:

1. Înainte de a folosi mașina și/sau acest echipament interschimbabil, familiarizați-vă cu comenzile și învățați cum să o opriți repede.

2. Înainte de a porni mașina, verificați nivelul de ulei în motor.

3. Înainte de a porni mașina, verificați dacă toate elementele de fixare (buloane, șuruburi, piulițe, etc.) sunt strânse și

dacă capotele și sistemele de protecție sunt integrale și montate corect.

4. Mergeți, nu alergați în timpul lucrului.

5. Nu porniți mașina în locații închise unde se pot acumula vapori de carbon.

6. Lucrați doar în timpul zilei, când dispuneți de iluminat și vizibilitate adecvate (vizibilitate minimă necesară adecvată pentru zona de lucru definită în paragraful ZONA DE LUCRU).

7. Nu lucrați pe timp de furtună și/sau terenuri umede sau alunecoase.

8. Nu lucrați pe terenuri cu pantă de peste 10° dacă nu utilizați echipamentele specifice pentru lucrul în pantă (nu sunt disponibile pe toate mașinile sau versiunile). Acționați cu prudență maximă la inversarea sensului de mers și la tragera spre dvs. a mașinii.

9. Asigurați întotdeauna puncte de sprijin în pantă. Țineți picioarele la distanță de unelte și nu puneți mâinile sau picioarele în apropierea pieselor în mișcare.

10. Ghidați întotdeauna mașina cu ambele mâini pe ghidon.

Norme pentru reglare și întreținere:

PERICOL!

Toate operațiunile de REGLARE și ÎNTREȚINERE sunt efectuate cu motorul oprit. Îndepărtați capacul bujei sau cheia de pornire (dacă există) pentru a evita pornirile neașteptate.

ATENȚIE!

Înainte de a efectua operațiunile de REGLARE și ÎNTREȚINERE, verificați și asigurați stabilitatea mașinii.

Mențineți strânse toate piulițele, buloanele și șuruburile garanta funcționarea mașinii în condiții de siguranță.

Utilizați doar piese de schimb originale Eurosystems. Proprietarul pierde dreptul de garanție când sunt utilizate piese de schimb neoriginale.

Nu faceți modificări structurale sau adaptări. Aceste modificări conduc la anularea garanției, iar firma producătoare își declină orice răspundere în acest sens.

Ne rezervăm dreptul de a aduce îmbunătățiri de construcție mașinii și/sau echipamentului interschimbabil fără a aduce modificări acestor instrucțiuni.

Indicații pentru ridicare:

PERICOL!

Utilizați sisteme de ridicare nedeteriorate și adecvate maselor de ridicat (vezi

paragraful MANEVRARE I TRANSPORT).

PERICOL!

Nu stați sub sarcinile suspendate.

2.1 DESCRIERE ȘI DOMENIU DE UTILIZARE

Motocositoarea MLF 03 este o mașină mono echipament pentru tăierea ierbii, pentru uz neprofesional și hobby.

2.2 UTILIZARE INCORECTĂ

1. Folosiți mașina exclusiv pentru utilizarea prevăzută mai sus, adică tăierea ierbii;
2. Nu folosiți mașina pentru a transporta lucruri, persoane sau animale;
3. Nu folosiți mașina pentru a trage și/sau împinge cărucioare sau alte dispozitive;
4. Nu folosiți mașina pentru a tăia alte lucruri decât iarba;
5. Nu montați alte echipamente neautorizate de firma producătoare;
6. Este interzisă modificarea pieselor mașinii;
7. Nu excludeți sau manevrați incorect sistemele de protecție.

2.3 ZONA DE LUCRU

Utilizatorul este responsabil de siguranța persoanelor, lucrurilor sau animalelor care se află în zona de pericol a mașinii.

Această zonă este definită ca zonă internă cu o circumferință cu o rază minimă de 20 m, cu centrul echipamentului montat pe mașină  3.1.

PERICOL!

Raza minimă de 20 m poate fi mărită în funcție de tipul de echipament interschimbabil montat pe mașină. Dacă este cazul, consultați fiecare manual specific.

Când mașina este în funcțiune, nu este permisă staționarea în zona de pericol din niciun motiv. Doar operatorul care a citit și înțeles integral manualul, este autorizat să stea în interiorul acestei zone și să ocupe singura poziție operativă, adică în spatele ghidonului ținându-l strâns de mână. Operatorul trebuie să verifice zona din jur înainte de a porni mașina și să acorde atenție specială copiilor și animalelor.

Înainte de a începe lucrul într-o zonă anume, curățați-o de obiectele străine.

În timpul lucrului, acordați atenție terenului din zona din jur. Dacă se identifică

obiecte nedorite și/sau periculoase, înainte de a vă deplasa din poziția operativă pentru a le îndepărta, opriți mașina și securizați-o împiedicând pornirea, mișcarea și răsturnarea acesteia.

2.4 ÎMBRĂCĂMINTE

INFORMAȚII!

Procurarea echipamentelor individuale de protecție revine exclusiv clientului sau angajatorului.

În timpul utilizării mașinii și a întreținerii:

este **OBLIGATORIE** utilizarea întotdeauna a încălțămintei de protecție, a mănușilor, protecțiilor auditive adecvate (consultați capitolul SPECIFICAȚII TEHNICE pentru nivelurile de emisie sonoră) și folosiți pantaloni lungi și rezistenți și ochelari de protecție.



În timpul dezambalării și al montării:

este **OBLIGATORIE** utilizarea întotdeauna a încălțămintei de protecție, a mănușilor și hainelor rezistente.



3. DEFINIREA PICTOGRAMELOR

START



STOP

Comandă accelerator. În poziția de START aerul este deschis, în timp ce în poziția de STOP motorul se oprește.

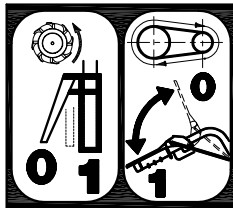

STÂNGA – maneta de sub ghidon acționează mișcarea în față a roților.

DREAPTA - maneta în sus acționează echipamentul.

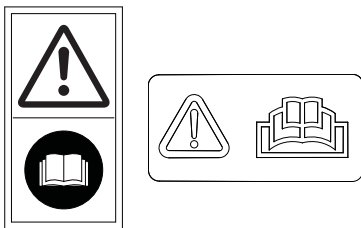

ATENȚIE – citiți manualul.

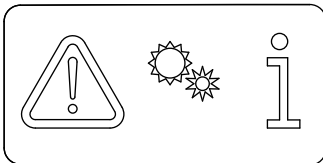

ATENȚIE – organe în mișcare.

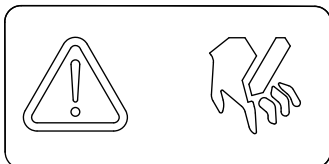

ATENȚIE – bară de cosire, nu apropiați mâinile de lame.

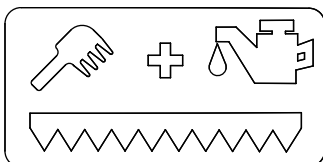

Curățarea și întreținerea barei de cosire.

4. CARACTERISTICI TEHNICE

Greutate BRUTĂ și NETĂ	Etichetă declarație CE pe ultima pagină
Putere nominală	
Dimensiuni lamă	870 mm
Lățime	870 mm
Lungime	1120 mm
Înălțime	1080 mm
Roți	13x5.00-6
Viteză maximă mers înainte	2,5 km
Puterea acustică Presiune acustică Vibrații	Etichetă declarație CE pe ultima pagină

5. MANEVREARE ȘI AMBALARE

Pentru a manevra ambalajul, ridicați-l în 2 sau mai multe persoane folosind mânerle de pe cutie. Greutatea BRUTĂ este indicată în capitolul CARACTERISTICI TEHNICE.

ATENȚIE!

Nu răsturnați sau rostogoliți mașina. Se pot deteriora capotele și organele mecanice.

INFORMAȚII!

Dacă sunt livrate mai multe mașini sau echipamente interschimbabile pe palet, depaletizați-le fără a le lăsa să cadă la sol. Folosiți un motostivuitor.

6. DEZAMBALARE/MONTARE

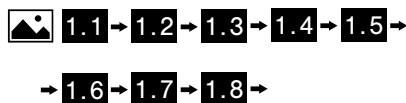

PERICOL!

Lăsați întotdeauna montată protecția lamei și folosiți mănuși groase înainte de a manevra bara [G].

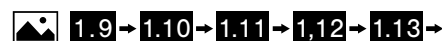

PERICOL!

Pentru funcționarea corectă a sistemului de frânare, ambele resorturi trebuie să fie fixate corect.

PERICOL!

În cazul ruperii uneia sau a ambelor resorturi, efectuați înlocuirea înainte de a utiliza mașina.

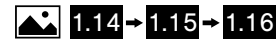

ATENȚIE!

Motorul este furnizat fără ulei lubrifiant. Pentru indicații privind tipul de ulei de utilizat și cantitățile necesare, consultați manualul motorului din punga cu accesoriu [E].

7. UTILIZARE

ATENȚIE!

Înainte de prima pornire, trebuie să adăugați ulei de lubrifiere în motor. Pentru indicații privind tipul de ulei de utilizat și cantitățile necesare, consultați manualul motorului din punga cu accesoriu [E].

ATENȚIE!

Înainte de a porni mașina, verificați nivelul uleiului în interiorul motorului conform indicațiilor din manualul de utilizare.

PERICOL!

Înainte de lectură, citiți și înțelegeți integral capitolul INSTRUCȚIUNI DE SIGURANȚĂ.

PERICOL!

Înainte de a utiliza mașina, verificați funcționarea corectă a manetelor. Pentru reglaje, consultați paragraful REGLAREA CABLURILOR.

7.1 UMLERE REZERVOR

PERICOL!

Fiți atenți când sunt manevrate fluide inflamabile. Carburantul este foarte inflamabil și exploziv.

PERICOL!

Nu umpleți rezervorul în medii închise sau slab ventilate.

PERICOL!

Înainte de a umple rezervorul, opriți mașina și așteptați ca motorul să se răcească (15-20 min).

PERICOL!

Nu fumați și nu utilizați dispozitive electronice în apropierea fluidelor combustibile.

PERICOL!

Utilizați dispozitive de umplere precum bidoane de carburant, pâlnii, etc. adecvate și nedeteriorate.

PERICOL!

În cazul scurgerilor de carburant, depla-

sați mașina înainte de a o porni.

PERICOLI!

La finalul operațiunii de alimentare, așezați la loc dopul strângându-l ferm.



7.2 PORNIREA ȘI OPRIREA

PERICOLI!

Înainte de a utiliza mașina, verificați funcționarea corectă a manetelor cu acțiune menținută și a comenzii duble de siguranță. Pentru reglaje, consultați paragraful **REGLAREA CABLURILOR**. Este interzisă utilizarea mașinii în caz de funcționare defectuoasă a comenzilor.

ATENȚIE!

Înainte de a porni mașina, verificați nivelul de ulei în motor.

ATENȚIE!

Înainte de a porni mașina îndepărtați protecția lamei. Nu o îndepărtați niciodată cu mașina pornită!

INFORMAȚII!

Dacă motorul este rece, acționați starterul de pe carburator (conform versiunii motorului) A se consulta manualul specific.

Pentru pornire:  3.3 →  3.4 →  3.5

După pornirea motorului, treceți maneta din figura  3.4 în poziția intermediară.

Pentru oprire:  3.6

7.3 COMENZILE MA INII

AVANS:  3.7

AMBREIAJ BARĂ:  3.8

7.4 REGLAREA GHIDONULUI



8. MANIPULARE ȘI TRANSPORT

PERICOLI!

Înainte de lectură, citiți și înțelegeți integral capitolul **INSTRUCȚIUNI DE SIGURANȚĂ**.

Cu motorul oprit, puteți deplasa mașina manual, împingând-o sau trăgând-o de ghidon.

RIDICAREA:  3.10

9. DEPOZITARE

Când mașina nu este utilizată pentru perioade îndelungate, este util să protejați unealta cu substanțe anticorozive și anti-oxidante.

Înainte de a depozita mașina, curățați-o de frunze și/sau pământ.

PERICOLI!

Îndepărtați carburantul din rezervor și închideți robinetul (dacă există).

Parcați mașina pe un teren în pantă îndepărtând cheia de pornire (dacă există) și sau capacul bujiei.

PERICOLI!

Protejați piesele ascuțite și acoperiți mașina cu prelate de protecție.

10. ÎNTREȚINERE PERIODICĂ

Mențineți strânse toate piulițele, buloanele și șuruburile garanta funcționarea mașinii și/sau a echipamentului interschimbabil în condiții de siguranță.

PERICOLI!

Înainte de lectură, citiți și înțelegeți integral capitolul **INSTRUCȚIUNI DE SIGURANȚĂ**.

10.1 GRESARE

După fiecare utilizare și spălare trebuie să gresați organele de mișcare care alcătuiesc bara cu unsoare grafitată.

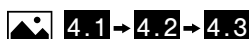

10.2 REGLAREA LAMEI



Dacă jocul dintre lama superioară și bază devine excesiv, reglați clema de strângere.

Acționați după cum urmează:

Dislocați lama superioară (a) de pe bază.



Înșurubați clema de strângere (b) până anulați jocul. Lama superioară (a) nu trebuie să joace sau să se miște în sens vertical.

Strângeți cele 4 cleme de strângere (b) progresiv de pe o latură pe cealaltă a barei continuând să verificați jocul lamei (a).



ATENȚIE!

Trebuie anulat joc, însă bara trebuie să fie liberă să se deplaseze în sens longitudinal (tăiere). Strângerea excesivă a clemelor de strângere (b) poate afecta mișcarea barei și a mașinii.

10.3 ÎNLOCUIREA LAMEI



Pentru a monta lama nouă, urmați procedura de mai sus în ordine inversă.

Adăugați Locktite 83-54 înainte de a monta cele două șuruburi din figura  4.8 sau înlocuiți integral șuruburile cu frână filet nou.

10.4 ASCUȚIREA LAMEI

Demontați lama conform procedurii de la punctul ÎNLOCUIREA LAMEI.

Ascuțiți tăișul fiecărui cuiț cu un echipament adecvat (polizor, pilă sau altul) conform înclinării indicate în figura  4.12

10.5 REGLAREA CABLURILOR

Manetă mers înainte:

Mișcarea mașinii trebuie să înceapă când maneta de mers în față depășește jumătatea cursei ca în figura  4.13

În caz contrar, reglați tragerea cablului acționând șurubul de reglare din figura  4.14

Manetă ambreiaj echipament:

Mișcarea mașinii trebuie să înceapă când maneta de mers în față depășește jumătatea cursei ca în figura  4.15

În caz contrar, reglați tragerea cablului acționând șurubul de reglare din figura  4.16

10.6 SCHIMB ULEI MAȘINĂ

La fiecare 60 de ore de lucru trebuie înlocuit uleiul din interiorul piciorului mașinii.

Ridicați mașina ca în capitolul MANEVRARE ȘI TRANSPORT.

Apoi, acționați după cum urmează:



i INFORMAȚII!

Pentru o extragere mai ușoară și sigură, folosiți o seringă (neinclusă).

i INFORMAȚII!

Utilizați ulei SAE 80 sau echivalent.

Pentru a monta la loc roata, procedați în ordine inversă.

10.7 UMFLAREA CAUCIUCURILOR

Recomandăm să verificați la fiecare utilizare, umflarea cauciucurile mașinii. Valoarea recomandată este de 21 PSI (1,5 bari).

⚠ ATENȚIE!

Înainte de a umfla cauciucul, verificați întotdeauna valoarea maximă în PSI prezentă pe anvelopa acestuia.

11. CURĂȚARE ȘI SPĂLARE

⚠ PERICOLI!

Înainte de lectură, citiți și înțelegeți integral capitolul INSTRUCȚIUNI DE SIGURANȚĂ.

Înainte de a spăla și/sau curăța mașina sau echipamentul interschimbabil, așteptați ca toate părțile calde să fie răcite (cel puțin 20 de minute). Folosiți aer comprimat sau un burete cu detergent neutru și apă.

12. PROGRAMUL DE ÎNTREȚINERE

	Cât de des	v. cap
Controlul strângerii elementelor de fixare și protecțiilor	Întotdeauna înainte de a porni mașina - verificați să nu fie șuruburi, buloane și/sau piulițe care nu sunt strânse și carcase și sisteme de protecție montate incorect sau defecte	-
Curățare	După fiecare utilizare	11.
Umflare	După caz	10.7
Gresare	După fiecare utilizare și după fiecare spălare	10.1
Reglare lamă	Când tăișul nu este eficient din cauza jocului excesiv dintre cele două lame	10.2
Înlocuirea lamei	Când ascuțirea lamei nu mai este posibilă sau când creștătura nu mai poate fi recuperată prin ascuțire	10.3
Ascuțirea lamei	Pierderea tăișului lamei sau a creștăturii	10.4
Reglarea cablurilor	Dacă funcționarea nu este cea prevăzută de manual	10.5
Schimb ulei	60 de ore	10.6
Motor	Consultați manualul specific	

13. DEFECTIUNI POSIBILE ȘI SOLUȚII

	Cauza posibilă	vezi capitolul
Motorul nu pornește	Carburantul s-a terminat, faceți plinul	7.1.
	Verificați poziția acceleratorului	7.2.
	Verificați dacă capacul bujiei este introdus corect	Manualul specific al motorului
	Verificați starea bujiei și eventual curățați-o sau înlocuiți-o	Manualul specific al motorului
	Verificați dacă robinetul de carburant este deschis (doar pentru modelele de motor cu robinet)	Manualul specific al motorului
Puterea motorului scade	Filtru de aer murdar, curățați-l	Manualul specific al motorului
Tăierea neregulată a ierbii	Corecți jocul lamei	10.2.
	Ascuți lama	10.4.
	Înlocuiți lama	10.3.
Bara de cosire nu funcționează	Verificați cablurile de transmisie	10.5.
	Ruperea curelei	Adresați-vă biroului specializat
Roțile nu funcționează	Verificați cablurile de transmisie	10.5.

Dacă nu rezolvați problema, contactați centrul de asistență autorizat cel mai apropiat

ATENȚIE!

Nu folosiți apa sub presiune pentru a spăla mașina și/sau echipamentul interschimbabil. Motorul și eventualele instalații electrice sau bateriile se pot deteriora.

ATENȚIE!

Evitați utilizarea excesivă de apă lângă etichete. În caz de deteriorare, trebuie să le înlocuiți înainte de a folosi din nou mașina și/sau echipamentul interschimbabil.

minarea succesivă conform paragrafului ELIMINARE din prezentul manual de utilizare și întreținere.

14. INSTRUCȚIUNI SUPLIMENTARE

14.1 ELIMINARE

La sfârșitul duratei de viață, echipamentul trebuie eliminat conform normelor în vigoare privind eliminarea diferențiată și nu poate fi tratat ca deșeu menaj obișnuit.

Produsul trebuie eliminat la centrele de colectare dedicate sau restituit revânzătorului dacă se dorește înlocuirea acestuia cu altul echivalent nou.

Produsul este alcătuit din părți care nu sunt biodegradabile și substanțe care pot polua mediul înconjurător dacă nu sunt eliminate adecvat. În plus, unele dintre aceste materiale pot fi reciclate evitând poluarea mediului. Suntem cu toții responsabili de protejarea mediului.

Simbolul , când este prezent, identifică echipamentele electrice și electronice care trebuie eliminate separat conform normelor 2002/95/CE, 2002/96/CE și 2003/108/CE. Nu eliminați aceste echipamente împreună cu deșeurile menajere mixte, ci transportați-le în zonele de colectare diferențiată.

Solicitați informații de la autoritățile locale privind zonele dedicate eliminării deșeurilor.

Cine nu elimină produsul respectând indicațiile din acest paragraf, răspunde în conformitate cu normele în vigoare.

14.2 SCOATEREA ȘI UZ ȘI DEZMEMBRAREA

Scoaterea din uz și dezmembrarea mașinii și/sau a echipamentului interschimbabil care face obiectul acestui manual constă în demontarea produsului de către personalul autorizat conform decr. leg. 81/08 (utilizarea EIP, etc.) și în separarea și eli-

1. INFORMACJE OGÓLNE

1.1 WPROWADZENIE

Dziękujemy za zaufanie jakim obdarzyli Państwo nasze produkty i życzymy przyjemnego użytkownika maszyny i/lub wymiennego sprzętu.

Niniejsza instrukcja obsługi została sporządzona, aby zapewnić bezproblemowe działanie. Skrupulatne przestrzeganie zawartych w niej wskazówek, stanowi gwarancję długotrwałego posiadania sprawnie działającej maszyny oraz wymiennego sprzętu.

Przed rozpoczęciem masowej produkcji, nasze maszyny i sprzęt wymienny poddawany jest bardzo rygorystycznym testom, a podczas rzeczywistej produkcji, podlega ścisłej kontroli. Stanowi to gwarancję najlepszej jakości dla nas i dla użytkownika.

Niniejsza maszyna i/lub wymienny sprzęt został poddany rygorystycznym neutralnym testom w kraju pochodzenia i spełnia obowiązujące normy bezpieczeństwa. Aby zapewnić taki poziom bezpieczeństwa, należy używać wyłącznie oryginalnych części zamiennych.

1.2 INSTRUKCJA

Instrukcja podzielona jest na **rozdziały i punkty**, aby przedstawiać informacje w najbardziej zrozumiały sposób.

Wskazówki, rysunki oraz dokumentacja zawarta w niniejszej instrukcji obsługi mają poufny charakter techniczny i są rygorystycznie własnością producenta (patrz deklaracja CE na ostatniej stronie) i nie mogą być powielane w żaden sposób, ani w całości, ani częściowo.

Instrukcja obsługi musi być starannie przechowywana i towarzyszyć maszynie i/lub wymiennemu sprzętowi w przypadku przeniesienia lub każdej zmiany właściciela przez cały okres swojej żywotności.

Aby to ułatwić, z instrukcją należy obchodzić się ostrożnie, należy ją dotykać czystymi rękami i nie należy kłaść jej na zanieczyszczone powierzchnie.

Instrukcja musi być przechowywana w środowisku chronionym przed wilgocią i ciepłem, w miejscu ogólnodostępnym, w przypadku jakichkolwiek wątpliwości dotyczących użytkownika maszyny. Nie należy usuwać, modyfikować ani wyrywać jej części.

1.3 SYMBOLE OBECNE W INSTRUKCJI

NIEBEZPIECZEŃSTWO!

Ten symbol informuje o sytuacjach, które mogą wpływać na bezpieczeństwo, powodować śmierć i/lub poważne obrażenia operatora.

UWAGA!

Ten symbol informuje o sytuacjach, które mogą powodować niewielkie obrażenia operatora i/lub uszkodzenia maszyny.

INFORMACJA!

Ten symbol informuje o specjalnych wskazaniach dla dokładniejszego zrozumienia i łatwości użytkownika.

Ilustracje są przedstawione na określonym rysunku (np.  2.1).

1.4 DANE PRODUCENTA

Patrz okładka lub etykieta CE.

Dla dodatkowych informacji i zamówień części zamiennych, należy odnieść się do lokalnych sprzedawców, podając numer artykułu i numer produkcyjny, który można znaleźć na etykiecie CE przedstawionej na  2.1.

1. Dane dotyczące producenta
2. Model
3. Kod identyfikacyjny produktu
4. Numer seryjny artykułu
5. Ciężar
6. Rok / miesiąc
7. Moc silnika
8. Rodzaj produktu

2. INSTRUKCJE DOTYCZĄCE BEZPIECZEŃSTWA

NIEBEZPIECZEŃSTWO!

Wszystkie zagrożenia opisane w niniejszym paragrafie mogą spowodować poważne obrażenia ciała lub śmierć operatora.

NIEBEZPIECZEŃSTWO!

Przed montażem i uruchomieniem maszyny lub wymiennego sprzętu należy przeczytać i zrozumieć w całości niniejszą instrukcję użytkownika i konserwacji.

NIEBEZPIECZEŃSTWO!

Obowiązkiem pracodawcy jest przekazanie wszystkich informacji zawartych w niniejszej instrukcji operatorowi, który będzie korzystał z maszyny lub wymiennego sprzętu.

Niniejsza maszyna i/lub wymienny sprzęt spełnia wszystkie europejskie normy obowiązujące w okresie produkcyjnym. Niemniej jednak niewłaściwe użytkowanie lub niewłaściwa konserwacja mogą zwiększyć ryzyko obrażeń.

Aby zmniejszyć takie ryzyko, należy uważnie przeczytać poniższe instrukcje bezpieczeństwa i zwrócić uwagę na symbole niebezpieczeństwa przedstawione na następnych stronach.

Wskazówki ogólne:

1. Korzystanie z maszyny zabronione jest dzieciom poniżej 16 roku życia oraz osobom, które zażyły alkohol, lekarstwa lub narkotyki.
2. Pole elektromagnetyczne wytwarzane przez silnik lub obwód elektryczny może zakłócać działanie rozruszników serca. Osoby z wszczepionym rozrusznikiem muszą **BEZWZGLĘDNI** skonsultować się ze swoim lekarzem prowadzącym, przed rozpoczęciem użytkownika maszyny;
3. Nie uruchamiać maszyny znajdując się przed narzędziem ani nie zbliżać się do niego, gdy jest ono w ruchu. Podczas ciągnięcia linki rozruchowej silnika (jeśli obecna), narzędzie i sama maszyna muszą pozostawać w bezruchu.
4. Silnik musi pozostać **BEZWZGLĘDNI** wyłączony podczas transportu maszyny oraz wszystkich operacji regulacyjnych, konserwacyjnych, czyszczenia i wymiany wymiennego sprzętu.
5. Oddalić się od maszyny jedynie po wyłączeniu silnika i zaparkowaniu jej w stabilnej i bezpiecznej pozycji.
6. Zwrócić uwagę na rurę wydechową. Sąsiadujące z nią części mogą osiągać 80°C. Wymienić zużyte lub uszkodzone tłumiki.
7. Przed rozpoczęciem pracy na maszynie należy przeprowadzić kontrolę wzrokową i fizyczną sprawdzając, czy wszystkie systemy bezpieczeństwa i zapobiegania wypadkom, w które jest ona wyposażona, są w idealnie działającym stanie. Surowo zabrania się ich wykluczania lub manipulowania nimi. Wymienić uszkodzone lub zużyte części przed rozpoczęciem użytkownika.
8. Wszelkie niewłaściwe użycie, naprawy przeprowadzone przez niewykwalifikowany personel lub użycie nieoryginalnych części zamiennych pociąga za sobą unieważnienie gwarancji i ograniczenie odpowiedzialności producenta.
9. Nie modyfikować ustawień regulatora prędkości obrotowej silnika i nie doprowadzać do osiągnięcia nadmiernych prędkości.

Wskazówki dotyczące użytkownika:

1. Przed rozpoczęciem użytkownika maszyny i/lub wymiennego sprzętu, należy zapoznać

się z elementami sterującymi i nauczyć się szybkiego zatrzymywania.

2. Przed uruchomieniem maszyny sprawdzić poziom oleju silnikowego.

3. Przed uruchomieniem maszyny sprawdzić, czy wszystkie elementy mocujące (śruby, nakrętki itp.) są dokręcone oraz czy maski i systemy ochronne są nienaruszone i prawidłowo zamontowane.

4. Podczas pracy dozwolony jest jedynie ruch pieszy (nie biegac!)

5. Nie uruchamiać maszyny w zamkniętych pomieszczeniach, w których mogą gromadzić się opary węgla.

6. Przeprowadzać prace wyłącznie w ciągu dnia przy dobrym oświetleniu i widoczności (minimalna niezbędna widoczność odpowiednia do obszaru pracy określona w sekcji „OB-SZAR PRACY”).

7. Nie pracować podczas burzy i/lub na mokrym lub śliskim podłożu.

8. Nie pracować na terenach o nachyleniu przekraczającym 10°, o ile nie używa się specjalnego sprzętu do pracy na obszarach pochyłych (nieдоступny we wszystkich maszynach lub wersjach). Zachować najwyższą ostrożność podczas odwracania kierunku jazdy i przybliżania maszyny do siebie.

9. Zawsze upewniać się o obecności punktów podparcia na pochyłych powierzchniach. Utrzymywać stopy w dalekiej odległości od narzędzi i nie zbliżać dłoni i stóp do elementów w ruchu.

10. Prowadzić maszynę trzymając zawsze obie dłonie na kierownicy.

Wskazówki dotyczące regulacji i konserwacji:

⚠ NIEBEZPIECZEŃSTWO!

Wszystkie operacje REGULACYJNE i KONSERWACYJNE muszą być przeprowadzane przy wyłączonym silniku. Usunąć nasadkę świecy zapłonowej lub kluczyk zapłonu (jeśli obecny), aby uniknąć nieoczekiwanego uruchomienia.

⚠ UWAGA!

Przed rozpoczęciem operacji REGULACYJNYCH i KONSERWACYJNYCH należy skontrolować i zapewnić stabilność maszyny.

Upewnić się, że wszystkie nakrętki, śruby i wkręty są dokręcone, aby zapewnić bezpieczne działanie maszyny.

Używać wyłącznie oryginalnych części zamiennych firmy Eurosystems. Właściciel traci wszelkie prawa gwarancyjne w przypadku używania nieoryginalnych części zamiennych.

Nie wprowadzać zmian strukturalnych ani

dostosowań. Tego typu ingerencje powodują unieważnienie gwarancji i ograniczenie odpowiedzialności producenta.

Producent zastrzega sobie prawo do wprowadzania ulepszeń konstrukcyjnych maszyny i/lub wymiennego sprzętu bez konieczności wprowadzania zmian do niniejszej instrukcji obsługi.

Wskazówki dotyczące podnoszenia:

⚠ NIEBEZPIECZEŃSTWO!

Używać sprawnie działających systemów podnoszenia, odpowiednich do podnoszonego ciężaru (patrz punkt PRZEMIESZCZANIE I TRANSPORT).

⚠ NIEBEZPIECZEŃSTWO!

Nie przebywać pod zawieszonymi ładunkami.

2.1 OPIS I ZAKRES STOSOWANIA

Kosiarka listwowa MLF 03 jest maszyną jednonarzędziową wykorzystywaną do koszenia trawy (sianokosy) do użytku hobbystycznego, nieprofesjonalnego.

2.2 NIEPRAWIDŁOWE UŻYCIE

1. Używać maszyny wyłącznie do wyżej opisanych celów, tj. koszenia trawy;
2. Nie używać maszyny do transportu rzeczy, ludzi lub zwierząt;
3. Nie używać maszyny do holowania i/lub pchania wózków lub innych urządzeń;
4. Nie używać maszyny do cięcia innych rzeczy, które nie są trawą;
5. Nie montować innego sprzętu, nieautoryzowanego przez producenta;
6. Nie modyfikować części maszyny;
7. Nie wykluczać ani nie manipulować systemów bezpieczeństwa.

2.3 OBSZAR PRACY

Użytkownik odpowiedzialny jest za bezpieczeństwo osób, rzeczy lub zwierząt, które znajdują się w strefie zagrożenia maszyny.

Strefa ta jest określona jako wewnętrzny obszar o obwodzie o minimalnym promieniu 20 m, ze środkiem narzędzia zamontowanym na maszynie  3.1.

⚠ NIEBEZPIECZEŃSTWO!

Minimalny promień 20 m może być zwiększony w zależności od rodzaju wymiennego sprzętu zamontowanego na maszynie.

W razie potrzeby zapoznać się z odpowiednią instrukcją obsługi.

Podczas działania maszyny surowo zabrania się przebywania w strefie zagrożenia. Wyłącznie operator, który przeczytał i zrozumiał instrukcję obsługi we wszystkich jej częściach, jest upoważniony do przebywania w tym obszarze i zajmowania jedyne stanowiska roboczego, trzymając mocno kierownicę.

Przed uruchomieniem maszyny operator musi poddać kontroli otaczającą strefę i zwrócić szczególną uwagę na dzieci i zwierzęta.

Przed rozpoczęciem pracy na określonym obszarze, należy oczyścić go z ciał obcych.

Podczas pracy zawsze zwracać uwagę na podłoże i otaczającą strefę. W przypadku lokalizacji niepożądanego i/lub niebezpiecznych przedmiotów, przed opuszczeniem stanowiska roboczego celem ich usunięcia, należy wyłączyć maszynę i umieścić ją w stanie bezpieczeństwa, zapobiegając jej uruchomieniu, przemieszczeniu i wywróceniu.

2.4 ODZIEŻ

i INFORMACJA!

Za pozyskanie niniejszych środków ochrony indywidualnej odpowiada wyłącznie klient lub pracodawca.

Podczas użytkowania i operacji konserwacyjnych maszyny:

należy **OBOWIĄZKOWO** używać obuwia ochronnego, rękawic, odpowiednich ochroniaczy słuchu (patrz rozdział „SPECYFIKACJE TECHNICZNE” dla poziomów hałasu) oraz nosić długie i wytrzymałe spodnie i okulary ochronne.



Podczas rozpakowywania i montażu:

należy **OBOWIĄZKOWO** używać obuwia ochronnego, rękawic oraz wytrzymałej odzieży.



3. OPIS PIKTOGRAMÓW

START

STOP

Sterowanie pedałem gazu. W pozycji START powietrze jest otwarte, natomiast w pozycji STOP silnik wyłącza się.

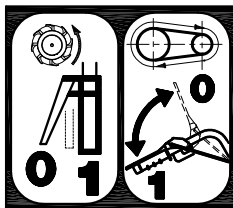

LEWO - dźwignia pod kierownicą aktywuje ruch kół do przodu.

PRAWO - dźwignia u góry aktywuje sprzęt.

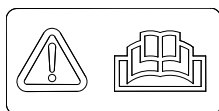

UWAGA - przeczytać instrukcję obsługi.

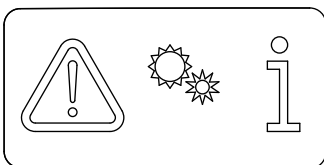

UWAGA - elementy w ruchu.

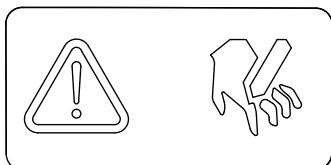

UWAGA - belka tnąca nie zbliżać dłoni do ostrzy.

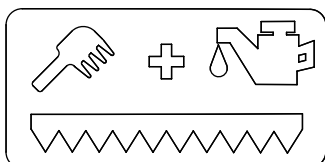

Czyszczenie i konserwacja belki tnącej.

4. CHARAKTERYSTYKA TECHNICZNA

Waga BRUTTO i NETTO	Etykieta deklaracji CE na ostatniej stronie
Moc znamionowa	
Rozmiar ostrza	870 mm
Szerokość	870 mm
Długość	1120 mm
Wysokość	1080 mm
Koła	13x5.00-6
Maksymalna prędkość przy ruchu do przodu	2.5 km/h
Moc akustyczna Ciśnienie akustyczne Wibracje	Etykieta deklaracji CE na ostatniej stronie

5. PRZEMIESZCZANIE I OPAKOWANIE

Aby przenieść opakowanie, 2 lub więcej osób musi je podnieść używając uchwytów rozmieszczonych na kartonie. Masa BRUTTO została wskazana w rozdziale „CHARAKTERYSTYKA TECHNICZNA”.

UWAGA!

Nie przechylać ani nie obracać maszyny. Możliwe uszkodzenie maski i części mechanicznych.

INFORMACJA!

W przypadku dostawy większej ilości maszyn lub wymiennego sprzętu na paletach, rozładować je nie powodując ich upadku na ziemię. W razie konieczności użyć wózka widłowego.

6. ROZPAKOWYWANIE / MONTAŻ

1.1 → 1.2 → 1.3 → 1.4 → 1.5 →

→ 1.6 → 1.7 → 1.8 →

UWAGA!

Zawsze pozostawiać zamontowaną osłonę ostrza i używać solidnych rękawic przed rozpoczęciem obsługi belki [G] 1.1.

1.9 → 1.10 → 1.11 → 1.12 → 1.13 →

UWAGA!

Dla prawidłowego działania układu hamulcowego, obie sprężyny muszą być odpowiednio zahaczone.

UWAGA!

W przypadku zerwania jednej lub obu sprężyn, należy przystąpić do ich wymiany przed rozpoczęciem użytkowania maszyny.

1.14 → 1.15 → 1.16

UWAGA!

Silnik jest dostarczany bez oleju smarowego. Informacje dotyczące rodzaju oraz ilości oleju do użycia można znaleźć w instrukcji obsługi silnika zawartej w torbie z akcesoriami [E] 1.1

7. UŻYTKOWANIE

UWAGA!

Przed pierwszym uruchomieniem należy dołączyć olej smarowy do silnika. Informacje dotyczące rodzaju oraz ilości oleju do użycia można znaleźć w instrukcji obsługi silnika zawartej w torbie z akcesoriami [E] 1.1

UWAGA!

Przed włączeniem maszyny, sprawdzić poziom oleju w silniku zgodnie z odpowiednią instrukcją obsługi.

UWAGA!

Przed przystąpieniem do lektury całej instrukcji obsługi, należy przeczytać w całości i ze zrozumieniem rozdział „INSTRUKCJE DOTYCZĄCE BEZPIECZEŃSTWA”.

UWAGA!

Przed rozpoczęciem użytkowania maszyny, sprawdzić prawidłowe działanie dźwigni. Informacje dotyczące regulacji zostały zawarte w punkcie „REGULACJA KABLI”.

7.1 NAPEŁNIANIE ZBIORNIKA

UWAGA!

Zachować ostrożność podczas obchodzenia się z łatwopalnymi płynami. Paliwo jest wysoce łatwopalne i wybuchowe.

UWAGA!

Nie napełniać zbiornika w zamkniętych lub słabo wentylowanych środowiskach.

UWAGA!

Przed rozpoczęciem napełniania zbiornika, wyłączyć maszynę i poczekać, aż silnik ostygnie (15-20 min).

UWAGA!

Nie palić papierosów i nie używać urządzeń elektronicznych w pobliżu łatwopalnych płynów.

⚠ NIEBEZPIECZEŃSTWO!

Używać odpowiednich i nieszkodzonych urządzeń do napełniania, takich jak kanistry, lejki itp.

⚠ NIEBEZPIECZEŃSTWO!

W przypadku wycieku paliwa, przemieścić maszynę przed jej włączeniem.

⚠ NIEBEZPIECZEŃSTWO!

Po zakończeniu operacji tankowania, nałożyć ponownie korek mocno go dokręcając.



7.2 URUCHAMIANIE I WYŁĄCZANIE

⚠ NIEBEZPIECZEŃSTWO!

Przed rozpoczęciem użytkowania maszyny sprawdzić prawidłowe działanie dźwigni wymagających podtrzymywania i podwójnego urządzenia bezpieczeństwa. Informacje dotyczące regulacji znajdują się w paragrafie „REGULACJA PRZEWODÓW”. Zabronione jest używanie maszyny w przypadku nieprawidłowego działania elementów sterujących.

⚠ UWAGA!

Przed włączeniem maszyny, sprawdzić poziom oleju silnikowego.

⚠ UWAGA!

Przed włączeniem maszyny, usunąć ochronę ostrza. Nigdy nie usuwać jej, gdy maszyna jest włączona!

i INFORMACJA!

Jeśli silnik jest „zimny”, uruchomić urządzenie rozruchowe na gaźniku (w zależności od wersji silnika). Patrz odpowiednia instrukcja obsługi.

Aby wyłączyć: 3.3 → 3.4 → 3.5

Po uruchomieniu silnika, przemieścić dźwignię obecną na rysunku 3.4 w położenie pośrednie.

Aby wyłączyć: 3.6

7.3 ELEMENTY STEROWNICZE MASZINY

RUCH DO PRZODU: 3.7

ZAŁĄCZENIE BELKI: 3.8

7.4 REGULACJA KIEROWNICY



8. PRZEMIESZCZANIE I TRANSPORT

⚠ NIEBEZPIECZEŃSTWO!

Przed przystąpieniem do lektury całej instrukcji obsługi, należy przeczytać w całości i ze zrozumieniem rozdział „INSTRUKCJE DOTYCZĄCE BEZPIECZEŃSTWA”.

Przy wyłączonym silniku, maszyna może być przemieszczana ręcznie, popychając ją lub ciągnąc za kierownicę.

PODNOSENIE: 3.10

9. SKŁADOWANIE

Gdy maszyna jest nieużywana przez dłuższy okres czasu, należy koniecznie chronić narzędzie z użyciem substancji antykorozyjnych i przeciwutleniaczy.

Przed rozpoczęciem składowania maszyny, oczyścić ją z liści i/lub ziemi.

⚠ NIEBEZPIECZEŃSTWO!

Opróżnić paliwo ze zbiornika i zakręcić kurek (jeśli obecny).

Ustawić maszynę na poziomym podłożu, wyjmując kluczyk zapłonu (jeśli obecny) i/lub nasadkę świecy zapłonowej.

⚠ NIEBEZPIECZEŃSTWO!

Zabezpieczyć części tnące i w razie potrzeby przykryć maszynę osłonami ochronnymi.

10. OKRESOWA KONSERWACJA

Utrzymywać dokręcone wszystkie nakrętki, śruby i wkłady, aby zapewnić bezpieczne działanie maszyny i/lub wymiennego sprzętu.

⚠ NIEBEZPIECZEŃSTWO!

Przed przystąpieniem do lektury całej instrukcji obsługi, należy przeczytać w całości i ze zrozumieniem rozdział „INSTRUKCJE DOTYCZĄCE BEZPIECZEŃSTWA”.

10.1 SMAROWANIE

Po każdym użyciu i po każdym myciu, należy nasmarować smarem grafitowym ruchome części tworzące belkę.

4.1 → 4.2 → 4.3

10.2 REGULACJA OSTRZA

4.4

Jeśli prześwit między górnym ostrzem a podstawą stanie się nadmierny, wyregulować dociskacz blachy (d).

Postępować w następujący sposób:

Odsunąć górne ostrze (a) od podstawy.

4.5

Wkręcić dociskacz blachy (b), aż do zmniejszenia luzu. Górne ostrze (a) nie może przemieszczać się ani poruszać w kierunku pionowym.

Dokręcić 4 dociskacze blachy (b) stopniowo z jednej strony belki na drugą, kontynuując sprawdzanie luzu ostrza (a).

4.6

⚠ UWAGA!

Należy wyeliminować luz, lecz przeprowadzić regulację tak, aby belka mogła swobodnie się poruszać w kierunku wzdłużnym (ciąć). Zbyt mocne dokręcenie dociskaczy blachy (b) może doprowadzić do uszkodzenia ruchu belki i maszyny.

10.3 WYMIANA OSTRZA

4.7 → 4.8 → 4.9 → 4.10 → 4.11

Aby zamontować nowe ostrze, przeprowadzić powyższą procedurę w odwrotnej kolejności.

Dodać Locktite 83-54 przed zamontowaniem dwóch śrub przedstawionych na rysunku 4.8 lub całkowicie wymienić śruby na te z nową blokadą gwintów.

10.4 OSTRZENIE OSTRZA

Wymontować ostrze zgodnie z procedurą wskazaną w punkcie „WYMIANA OSTRZA”.

Naostrzyć krawędzie tnące każdego noża za pomocą odpowiedniego narzędzia (szlifierka, pilnik lub inne), zgodnie z nachyleniem wskazanym na rysunku 4.12

10.5 REGULACJA KABLI

Dźwignia ruchu do przodu:

Ruch maszyny musi rozpocząć się, gdy dźwignia ruchu do przodu przekroczy połowę skoku, jak przedstawiono na rysunku 4.13

Jeśli tak nie jest, należy wyregulować napięcie kabla, oddziałując na element regulacyjny przedstawiony na rysunku 4.14

Dźwignia załączania narzędzia:

Ruch maszyny musi rozpocząć się, gdy dźwignia ruchu do przodu przekroczy poziom skoku, jak przedstawiono na rysunku 

Jeśli tak nie jest, należy wyregulować napięcie kabla, oddziałując na element regulacyjny przedstawiony na rysunku 

10.6 WYMIANA OLEJU MASZYNY

Co około 60 godzin pracy, należy wymienić olej zawarty we wnętrzu podstawy maszyny.

Podnieść maszynę jak wskazano w rozdziale „PRZEMIESZCZANIE I TRANSPORT”.

Następnie postępować w następujący sposób:

 **4.17** → **4.18** → **4.19** → **4.20**

INFORMACJA!

W celu łatwiejszego i bezpieczniejszego usunięcia, użyć strzykawki (niedołączona).

INFORMACJA!

Użyć oleju SAE 80 lub równoważnego.

Aby ponownie zamontować koło, postępować w odwrotnej kolejności.

10.7 POMPOWANIE OPON

Przy każdym użyciu zaleca się sprawdzanie stanu napompowania opon w maszynie. Zalecana wartość to 21 PSI (1,5 bara).

UWAGA!

Przed napompowaniem opony, należy zawsze poddać kontroli jej maksymalną wartość PSI.

11. CZYSZCZENIE I MYCIE

NIEBEZPIECZEŃSTWO!

Przed przystąpieniem do lektury całej instrukcji obsługi, należy przeczytać w całości i ze zrozumieniem rozdział „INSTRUKCJE DOTYCZĄCE BEZPIECZEŃSTWA”.

12. PROGRAM KONSERWACJI

	Jak często	patrz rozdz.
Kontrola dokręcenia elementów mocujących i zabezpieczeń	Zawsze przed uruchomieniem maszyny - sprawdzić, czy nie ma niedokręconych śrub i/lub nakrętek oraz czy maski i systemy ochronne są nienaruszone i prawidłowo zamontowane.	-
Czyszczenie	Po każdym użyciu	11.
Pompowanie	W razie potrzeby	10.7
Smarowanie	Po każdym użyciu i po każdym myciu	10.1
Regulacja ostrza	Gdy cięcie nie jest skuteczne z powodu zbyt dużego luzu między dwoma ostrzami	10.2
Wymiana ostrza	Gdy naostrzenie ostrza nie jest już możliwe lub gdy wgniecenia nie mogą być odzyskane w wyniku ostrzenia	10.3
Ostrzenie ostrza	Utrata wgniecenia lub krawędzi tnącej ostrza	10.4
Regulacja kabli	Jeśli działanie nie jest zgodne z informacjami zawartymi w niniejszej instrukcji	10.5
Wymiana oleju w podstawie	60 godzin	10.6
Silnik	Patrz odpowiednia instrukcja	

13. MOŻLIWE USTERKI I ŚRODKI ZARADCZE

	Możliwa przyczyna	Patrz rozdział
Silnik nie uruchamia się	Brak paliwa, zatankować	7.1.
	Sprawdzić położenie pedału przyspieszenia	7.2.
	Sprawdzić czy nasadka świecy zapłonowej jest prawidłowo osadzona	Odpowiednia instrukcja silnika
	Sprawdzić stan świecy zapłonowej i ewentualnie wyczyścić ją lub wymienić	Odpowiednia instrukcja silnika
	Sprawdzić czy zawór paliwa jest otwarty (tylko w modelach silników z obecnym zaworem)	Odpowiednia instrukcja silnika
Spadająca moc silnika	Brudny filtr powietrza, wyczyścić go	Odpowiednia instrukcja silnika
Nierównomierne koszenie trawy	Skorygować luz ostrza	10.2.
	Ponownie naostrzyć ostrze	10.4.
	Wymienić ostrze	10.3.
Belka tnąca nie działa	Sprawdzić kable transmisyjne	10.5.
	Zerwanie pasa	Skontaktować się ze specjalistycznym warsztatem
Koła nie obracają się	Sprawdzić kable transmisyjne	10.5.

Jeśli nie można rozwiązać problemu, skontaktować się z najbliższym autoryzowanym centrum serwisowym

Przed myciem i/lub czyszczeniem maszyny lub wymiennego sprzętu, poczekać, aż wszystkie gorące części ostygną (co najmniej 20 minut). Używać sprężonego powietrza lub gąbki z neutralnym detergentem i wodą.

⚠ UWAGA!

Nie używać wody pod ciśnieniem do mycia maszyny i/lub wymiennego sprzętu. Silnik i wszelkie instalacje elektryczne lub akumulatory mogłyby ulec uszkodzeniu.

⚠ UWAGA!

Unikać nadmiernego użycia wody w pobliżu etykiet. W przypadku ich uszkodzenia, należy je wymienić przed ponownym użyciem maszyny i/lub wymiennego sprzętu.

14. DODATKOWE WSKAZÓWKI

14.1 UTYLIZACJA

Pod koniec cyklu żywotności, produkt musi zostać zutylizowany zgodnie z obowiązującymi przepisami dotyczącymi selektywnej zbiórki odpadów i nie może być traktowany jak zwykłe odpady komunalne.

Produkt musi zostać zutylizowany w dedykowanych punktach zbiórki lub zwrócony sprzedawcy, jeśli ma on zostać zastąpiony innym nowym produktem.

Produkt składa się z części nieulegających biodegradacji i substancji, które mogą zanieczyszczać otaczające środowisko, jeśli nie zostaną właściwie zutylizowane. Ponadto, niektóre z tych materiałów mogą zostać poddane recyklingowi, unikając zanieczyszczeń środowiska. Obowiązkiem każdego jest przyczynianie się do ochrony środowiska.

Symbol  , jeśli obecny, definiuje sprzęt elektryczny i elektroniczny, który należy utylizować oddzielnie, zgodnie z normami 2002/95/WE, 2002/96/WE i 2003/108/WE. Nie wyrzucać takiego sprzętu do niesegregowanych odpadów komunalnych, lecz przekazać go do odpowiednich centrów zbiórki selektywnej.

Poprosić lokalne władze o informacje dotyczące stref odpowiedzialnych za usuwanie odpadów.

Każdy kto nie utylizuje produktu zgodnie ze wskazówkami zawartymi w tym punkcie, ponosi odpowiedzialność zgodnie z obowiązującymi przepisami.

14.2 WYŁĄCZENIE Z UŻYCIA I UTYLIZACJA

Wycofanie z eksploatacji i demontaż maszyny i/lub wymiennego sprzętu będącego przedmiotem niniejszej instrukcji obsługi, polega na demontażu produktu przez upoważniony personel zgodnie z przepisami dekretu ustawodawczego 81/08 (stosowanie środków ochrony indywidualnej itp.) oraz segregacji i utylizacji zgodnie z informacjami zawartymi w punkcie „UTYLIZACJA” niniejszej instrukcji użytkownika i konserwacji.

1. INFORMACIÓN GENERAL

1.1 INTRODUCCIÓN

Agradecemos la confianza depositada en nuestros productos y le deseamos un agradable uso de la máquina y/o de la herramienta intercambiable.

Hemos creado estas instrucciones de uso para asegurar un funcionamiento sin inconvenientes. Siguiendo atentamente estas recomendaciones, tendrá la satisfacción de poseer por mucho tiempo una máquina o una herramienta intercambiable que funciona correctamente.

Antes de fabricar en serie, nuestras máquinas y nuestras herramientas intercambiables se prueban de manera muy rigurosa y, durante la misma fabricación, se someten a severos controles. Esto constituye, para nosotros y para el usuario, la mejor garantía de calidad.

Esta máquina y/o herramienta intercambiable ha sido sometida a rigurosas pruebas neutrales en el país de origen y responde a las normas de seguridad vigentes. Para garantizar este nivel de seguridad, es necesario utilizar exclusivamente repuestos originales.

1.2 EL MANUAL

El manual está subdividido en **capítulos** y **apartados** en modo de presentar la información de la manera más clara posible.

Las instrucciones, los dibujos y la documentación contenidos en el presente manual son de naturaleza técnica reservada, de exclusiva propiedad del fabricante (ver la declaración CE en la última página) y no pueden ser reproducidos de ninguna manera, ni integralmente, ni parcialmente.

El manual de uso debe ser conservado con cuidado y debe acompañar a la máquina y/o a la herramienta intercambiable en todos los cambios de propiedad que la misma pueda tener a lo largo de su vida útil.

Para favorecer esto, el manual debe ser manipulado con cuidado, con las manos limpias y no debe ser depositado sobre superficies sucias.

Debe ser conservado en un ambiente protegido de la humedad y el calor, y de manera que esté siempre al alcance de la mano para esclarecer eventuales dudas.

No se deben quitar, modificar ni cortar partes del presente manual.

1.3 SIMBOLOGÍA DEL MANUAL

¡PELIGRO!

Este símbolo señala situaciones que pueden influenciar la seguridad, causar muerte y/o lesiones graves al usuario.

¡ATENCIÓN!

Este símbolo señala situaciones que pueden causar lesiones leves al usuario y/o daños a la máquina.

¡INFORMACIÓN!

Este símbolo señala indicaciones especiales para mayor comprensibilidad y facilidad de uso.

Las imágenes se indican en la figura específica (ej.  2.1).

1.4 DATOS DEL FABRICANTE

Ver la portada o la etiqueta CE.

Para información y para pedidos de piezas de repuestos, por favor haga referencia a los revendedores de su zona citando el número del artículo y el número de producción que se encuentra en la etiqueta CE que se muestra en  2.1.

1. Identificación fabricante
2. Modelo
3. Código de identificación producto
4. Número de serie artículo
5. Peso
6. Año / Mes
7. Potencia motor
8. Tipología producto

2. INSTRUCCIONES DE SEGURIDAD

¡PELIGRO!

Todos los peligros descritos en este apartado pueden generar lesiones graves o incluso la muerte del usuario.

¡PELIGRO!

Antes del montaje y la puesta en marcha de la máquina o de la herramienta intercambiable, leer y comprender completamente el presente manual de uso y mantenimiento.

¡PELIGRO!

Es responsabilidad del empleador transmitir toda la información contenida en este manual al operador que utilizará la

máquina o la herramienta intercambiable.

Esta máquina y/o esta herramienta intercambiable satisface todos los estándares europeos en vigor en el período de producción. No obstante esto, el uso incorrecto o un mantenimiento no adecuado pueden aumentar el riesgo de lesión.

Con el fin de reducir dicho riesgo, leer atentamente las instrucciones de seguridad indicadas a continuación y prestar atención a los símbolos de peligro presentes en las siguientes páginas.

Indicaciones generales:

1. Está prohibido el uso de la máquina a menores de 16 años y a personas que han consumido alcohol, medicinas o drogas.
2. El campo electromagnético generado por el motor y por el circuito eléctrico podría interferir con los dispositivos marcapasos. Las personas que llevan estos dispositivos deben **OBLIGATORIAMENTE** consultar a su médico antes de utilizar la máquina.
3. No poner en funcionamiento la máquina cuando se está delante de la herramienta, ni acercarse a la misma cuando está en funcionamiento. Tirando la cuerda de arranque del motor (si está presente), la herramienta y la máquina misma deben permanecer quietas.
4. El motor debe permanecer **OBLIGATORIAMENTE** apagado durante el traslado de la máquina y todas las operaciones de regulación, mantenimiento, limpieza, cambio de herramienta intercambiable.
5. Alejarse de la máquina solo luego de haber apagado el motor y haberla estacionado en posición estable y de seguridad.
6. Atención al tubo de descarga. Las piezas cercanas pueden llegar a los 80°. Sustituir los silenciadores desgastados o defectuosos.
7. Antes de comenzar el trabajo con la máquina, realizar un control visual y físico verificando que todos los sistemas de seguridad con los que cuenta la misma funcionen perfectamente. Está terminantemente prohibido excluirlos o manipularlos. Sustituir los elementos dañados o desgastados antes del uso.
8. Todo uso inapropiado, las reparaciones efectuadas por personal no especializado o el empleo de repuestos no originales comportan la caducidad de la garantía y la anulación de toda responsabilidad del fabricante.
9. No modificar la calibración del regula-

dor de velocidad de rotación del motor y no alcanzar velocidades excesivas.

Indicaciones para el uso:

1. Antes de usar la máquina y/o esta herramienta intercambiable familiarizarse con los mandos y aprender cómo detenerla rápidamente.
2. Antes de poner en marcha la máquina controlar el nivel del aceite del motor.
3. Antes de poner en marcha la máquina controlar que todos los elementos de fijación (pernos, tornillos, tuercas, etc.) estén ajustados y que los cobertores y los sistemas de protección estén integrados y correctamente montados.
4. Durante el trabajo no correr, solo caminar.
5. No encender la máquina en ambientes cerrados donde se puedan acumular emanaciones de monóxido de carbono.
6. Trabajar únicamente en las horas diurnas con una buena iluminación y visibilidad (visibilidad mínima necesaria igual al área de trabajo definida en el apartado "ÁREA DE TRABAJO").
7. No trabajar durante temporales y/o en terreno mojados o resbaladizos.
8. No trabajar en terrenos con pendientes superiores a 10° si no se utiliza la herramienta específica para trabajar en pendiente (no disponibles en todas las máquinas o versiones). Usar la máxima prudencia al invertir el sentido de marcha y al acarrear hacia uno mismo la máquina.
9. Verificar siempre los puntos de apoyo en las pendientes. Tener los pies bien distanciados de las herramientas y no poner las manos ni los pies cerca de las partes en movimiento.
10. Conducir la máquina siempre con ambas manos en el manubrio.

Indicaciones para la regulación y el mantenimiento:

¡PELIGRO!

Todas las operaciones de REGULACIÓN y MANTENIMIENTO se deben realizar con el motor apagado. Quite el capuchón de la bujía o la llave de encendido (si está presente) para evitar encendidos inesperados.

¡ATENCIÓN!

Antes de efectuar operaciones de REGULACIÓN y MANTENIMIENTO controle y verifique la estabilidad de la máquina.

Mantener ajustadas todas las tuercas, los pernos y los tornillos para garantizar el funcionamiento de la máquina en condiciones de seguridad.

Utilizar solo piezas de repuestos origi-

nales Eurosystems. El propietario pierde todo derecho a la garantía en caso de que se utilicen repuestos no originales.

No realizar modificaciones estructurales ni adaptaciones. Dichas modificaciones comportan la caducidad de la garantía y la declinación de toda responsabilidad de la empresa fabricante.

Nos reservamos el derecho de aportar mejoras constructivas a la máquina y/o herramienta intercambiable sin aportar modificaciones a estas instrucciones.

Indicaciones para la elevación:

¡PELIGRO!

Utilizar sistemas de elevación que no dañen y adecuados al peso que se quiere levantar (ver apartado MOVILIZACIÓN Y TRANSPORTE).

¡PELIGRO!

No detenerse debajo de cargas suspendidas.

2.1 DESCRIPCIÓN Y CAMPO DE USO

La motosegadora MLF 03 es una máquina de una sola herramienta para la siega de la hierba de henificación como pasatiempo y no de manera profesional.

2.2 USO INCORRECTO

1. Usar la máquina exclusivamente para el uso previsto anteriormente descrito, o sea para la siega de la hierba.
2. No usar la máquina para transportar cosas, personas ni animales.
3. No usar la máquina para remolcar y/o empujar carretillas u otros dispositivos.
4. No usar la máquina para cortar cosas diferentes de la hierba.
5. No montar otras herramientas no autorizadas por la empresa fabricante.
6. No modificar partes de la máquina;
7. No excluir ni manipular los sistemas de protección.

2.3 ÁREA DE TRABAJO

El usuario es responsable de la seguridad de las personas, de las cosas o de los animales, que se encuentran en el interior de la zona de peligro de la máquina.

Dicha zona está definida como el área interior de una circunferencia de radio

mínimo de 20 m siendo el centro la herramienta montada en la máquina  3.1.

¡PELIGRO!

El radio mínimo de 20 m puede ser incrementado según el tipo de herramienta intercambiable montada en la máquina. En tal caso, hacer referencia a cada manual específico.

Cuando la máquina está en funcionamiento no está permitido estar en la zona de peligro por ninguna razón. Solamente el operador, que haya leído y comprendido el manual en todas sus partes, está autorizado a estar en el interior de dicha área y a ocupar la única ubicación operativa ubicada detrás del manubrio empuñándolo fuertemente.

El operador debe controlar la zona circundante antes de poner en marcha la máquina y prestar particular atención a niños y animales.

Antes de iniciar el trabajo de una determinada área, limpiarla de objetos extraños.

Durante el trabajo prestar siempre atención al terreno y a la zona circundante. Si se identifican objetos indeseados y/o peligrosos, antes de moverlos de la ubicación operativa, para quitarlos debe apagar la máquina y ponerla en seguridad evitando su encendido, el movimiento y el vuelco.

2.4 VESTIMENTA

¡INFORMACIÓN!

El suministro de dichos dispositivos de protección individual es tarea exclusiva del cliente o del empleador.

Durante el uso de la máquina y las operaciones de mantenimiento:

es **OBLIGATORIO** usar siempre calzado de seguridad, guantes, protectores auditivos adecuados (ver el capítulo "ESPECIFICACIONES TÉCNICAS" para los niveles de emisión sonora) y utilizar pantalones largos y resistentes y gafas protectoras.

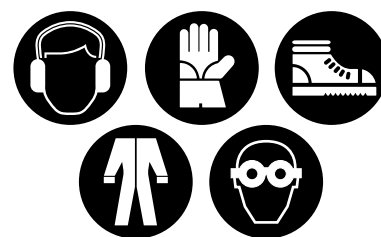

Durante el desembalaje y el montaje:

es **OBLIGATORIO** usar siempre calzado

de seguridad, guantes y vestimentas resistentes.



3. DEFINICIÓN DE LOS PICTOGRAMAS

START



STOP

Mando acelerador. En la posición **START** el paso del aire está abierto mientras que en la posición **STOP** el motor se apaga.

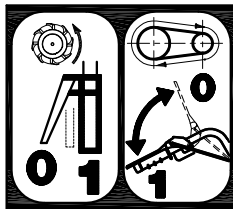

IZQUIERDA – la palanca debajo del manubrio acciona el movimiento hacia adelante de las ruedas.
DERECHA – la palanca en alto acciona la herramienta.

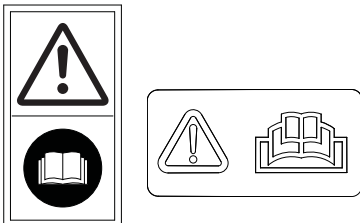

ATENCIÓN – leer el manual.

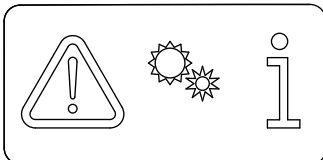

ATENCIÓN – órganos en movimiento.

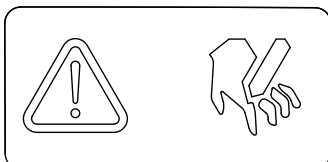

ATENCIÓN – barra de corte no acercar las manos a las cuchillas.

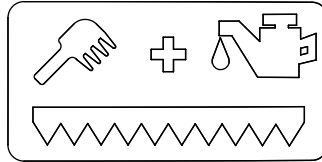

Limpieza y mantenimiento barra de corte.

4. CARACTERÍSTICAS TÉCNICAS

Peso BRUTO y NETO	Etiqueta declaración CE en la última página
Potencia nominal	
Dimensiones cuchilla	870 mm
Anchura	870 mm
Longitud	1120 mm
Altura	1080 mm
Ruedas	13x5.00-6
Velocidad máxima marcha hacia adelante	2.5 km/h
Potencia acústica Presión acústica Vibraciones	Etiqueta declaración CE en la última página

5. MOVILIZACIÓN Y EMBALAJE

Para quitar el embalaje, elevarlo entre 2 o más personas utilizando las manijas dispuestas en el cartón. El peso BRUTO está indicado en el interior del capítulo "CARACTERÍSTICAS TÉCNICAS".

¡ATENCIÓN!
No tumbar ni hacer rodar la máquina. Posible daño del cobertor y órganos mecánicos.

¡INFORMACIÓN!
En caso de abastecimiento de varias máquinas o herramientas intercambiables en el palé, desmontar sin hacerlas caer al suelo. Ayudarse eventualmente con una carretilla elevadora.

6. DESEMBALAJE / MONTAJE

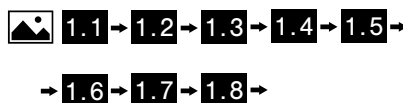

¡PELIGRO!
Dejar siempre montada la protección de la cuchilla y utilizar guantes robustos antes de manipular la barra [G] .

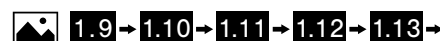

¡PELIGRO!

Para un correcto funcionamiento del sistema de frenado es necesario que ambos muelles estén correctamente enganchados.

¡PELIGRO!

En caso de rotura de uno o ambos muelles proceder con la sustitución antes de usar la máquina.

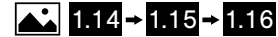

¡ATENCIÓN!

El motor se suministra sin aceite lubricante. Para las indicaciones sobre el tipo de aceite a utilizar y las cantidades, ver el manual del motor contenido en el interior de la bolsa de accesorios [E]



7. USO

¡ATENCIÓN!

Antes de la primera puesta en marcha, es necesario agregar aceite lubricante al motor. Para las indicaciones sobre el tipo de aceite a utilizar y las cantidades, ver el manual del motor contenido en el interior de la bolsa de accesorios [E]



¡ATENCIÓN!

Antes de encender la máquina controlar el nivel del aceite en el interior del motor como se indica en el específico manual de uso.

¡PELIGRO!

Antes de proceder con la lectura, leer y comprender completamente el capítulo "INSTRUCCIONES DE SEGURIDAD".

¡PELIGRO!

Antes de utilizar la máquina, controlar el correcto funcionamiento de las palancas. Para las regulaciones, consultar el apartado "REGULACIÓN CABLES".

7.1 LLENADO TANQUE

¡PELIGRO!

Prestar atención cuando se manipulan fluidos inflamables. El combustible es altamente inflamable y explosivo.

¡PELIGRO!

No llenar el tanque en ambientes cerrados o poco ventilados.

¡PELIGRO!

Antes de rellenar el tanque, apagar la máquina y esperar que el motor se haya enfriado (15-20 min).

¡PELIGRO!

No fumar ni utilizar dispositivos electrónicos cerca de fluidos inflamables.

¡PELIGRO!

Utilizar dispositivos de rellenado como bidones de combustible, embudos, etc. idóneos y sin roturas.

¡PELIGRO!

En caso de pérdida de combustible, mover la máquina antes de encenderla.

¡PELIGRO!

Al final de la operación de abastecimiento, volver a colocar en su lugar la tapa ajustándola fuertemente.



7.2 ENCENDIDO Y APAGADO

¡PELIGRO!

Antes de utilizar la máquina, controlar el correcto funcionamiento de las palancas de acción mantenida y del doble mando de seguridad. Para las regulaciones, consultar el apartado “REGULACIÓN CABLES”. Está prohibido usar la máquina en caso de avería de los mandos.

¡ATENCIÓN!

Antes de poner en marcha la máquina controlar el nivel del aceite del motor.

¡ATENCIÓN!

Antes de poner en marcha la máquina, quitar la protección de la cuchilla. ¡Jamás quitarla con la máquina encendida!

¡INFORMACIÓN!

Si el motor está “frío”, accionar el dispositivo de arranque en el carburador (según la versión del motor). Ver el manual específico.

Para poner en marcha:  3.3 →  3.4 →  3.5

Una vez encendido el motor, mover la palanca de la figura  3.4 en posición intermedia.

Para apagar:  3.6

7.3 MANDOS DE LA MÁQUINA

AVANCE:



ACOPLE BARRA:



7.4 REGULACIÓN MANUBRIO



8. MOVILIZACIÓN Y TRANSPORTE

¡PELIGRO!

Antes de proceder con la lectura, leer y comprender completamente el capítulo “INSTRUCCIONES DE SEGURIDAD”.

Con el motor apagado es posible mover la máquina a mano empujándola o tirándola del manubrio.

ELEVACIÓN:



9. ALMACENAMIENTO

Es fundamental proteger las herramientas con sustancias anticorrosivas y antioxidantes cuando la máquina no se utiliza por largos periodos.

Antes de almacenar la máquina limpiarla quitando hojas y/o tierra.

¡PELIGRO!

Quitar el combustible del tanque y cerrar la llave de paso (si está presente).

Aparcar la máquina en un terreno llano quitando la llave de encendido (si está presente) y/o el capuchón de la bujía.

¡PELIGRO!

Proteger las partes cortantes y cubrir eventualmente la máquina con lonas protectoras.

10. MANTENIMIENTO PERIÓDICO

Mantener ajustadas todas las tuercas, los pernos y los tornillos para garantizar el funcionamiento de la máquina y/o de la herramienta intercambiable en condiciones de seguridad.

¡PELIGRO!

Antes de proceder con la lectura, leer y comprender completamente el capítulo “INSTRUCCIONES DE SEGURIDAD”.

10.1 ENGRASADO

Después de cada uso y después de cada lavado, es necesario engrasar los órganos de movimiento que componen la barra con grasa grafitada.

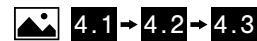

10.2 REGULACIÓN DE LA CUCHILLA



Si el juego entre la cuchilla superior y la base se vuelve excesivo, es necesario regular las fijaciones de la chapa (d).

Proceder de la siguiente manera:

Escalonar la cuchilla superior (a) de la base.



Atornillar las fijaciones de la chapa (b) hasta anular el juego. La cuchilla superior (a) no debe bailar ni moverse en sentido vertical.

Apretar las 4 fijaciones de la chapa (b) progresivamente de un lado al otro de la barra verificando el juego de la cuchilla (a).



¡ATENCIÓN!

Es necesario anular el juego pero sin dejar libre la barra para que se mueva en sentido longitudinal (corte). Ajustar mucho las fijaciones de la chapa (b) podría provocar un daño del movimiento de la barra y de la máquina.

10.3 SUSTITUIR LA CUCHILLA

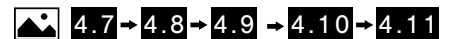

Para montar la cuchilla nueva seguir el procedimiento indicado anteriormente en orden inverso. Agregar Loctite 83-54 antes de montar los dos tornillos de la figura  4.8 o sustituir completamente los tornillos con trabarrosca nuevo.

10.4 AFILADO CUCHILLA

Desmontar la cuchilla siguiendo el procedimiento indicado en el punto “SUSTITUCIÓN CUCHILLA”.

Afilar los filos de cada cuchillo con una herramienta idónea (esmeriladora, lima u otra) siguiendo la inclinación indicada en la figura  4.12

10.5 REGULACIÓN CABLES

Palanca marcha hacia adelante:

El movimiento de la máquina debe iniciar cuando la palanca de marcha hacia ade-

lante supera la mitad del recorrido como se indica en la figura  4.13

Si así no sucede, es necesario regular la tensión del cable actuando en el registro mostrado en la figura  4.14

Palanca acople herramienta:

El movimiento de la máquina debe iniciar cuando la palanca de marcha hacia adelante supera la mitad del recorrido como se indica en la figura  4.15

Si así no sucede, es necesario regular la tensión del cable actuando en el registro mostrado en la figura  4.16

10.6 CAMBIO ACEITE MÁQUINA

Cada aprox. 60 horas de trabajo es necesario sustituir el aceite contenido en el interior del pie de la máquina.

Elevar la máquina como se indica en el capítulo "MOVILIZACIÓN Y TRANSPORTE".

A continuación, proceder de la siguiente manera:

 4.17 → 4.18 → 4.19 → 4.20

¡INFORMACIÓN!

Para una extracción más fácil y segura utilizar una jeringa (no incluida).

¡INFORMACIÓN!

Utilizar aceite SAE 80 o equivalente.

Para volver a montar la rueda proceder en orden inverso.

10.7 INFLADO GOMAS

Recomendamos controlar en cada uso la presión de las gomas de la máquina. El valor recomendado es de 21 PSI (1,5 bar).

¡ATENCIÓN!

Antes de inflar la goma, controlar siempre el valor máximo en PSI presente en el neumático de la misma.

12. PROGRAMA DE MANTENIMIENTO

	Cada cuánto	v. cap
Control ajuste elementos de fijación y protecciones	Siempre antes de encender la máquina controlar que no haya tornillos, pernos y/o tuercas sin ajustar y que los cobertores y los sistemas de protección estén enteros y correctamente montados.	-
Limpieza	Después de cada uso	11.
Inflado	Según necesidad	10.7
Engrasado	Después de cada uso y después de cada lavado	10.1
Regulación cuchilla	Cuando el corte no es eficaz a causa del excesivo juego entre las dos cuchillas	10.2
Sustitución cuchilla	Cuando el afilado de la cuchilla ya no se puede más realizar o cuando una abolladura no se puede recuperar mediante el afilado	10.3
Afilado cuchilla	Pérdida del filo de la cuchilla o si hay una abolladura	10.4
Regulación cables	Si el funcionamiento no es el previsto por el manual	10.5
Cambio aceite pie	60 horas	10.6
Motor	Ver el manual específico	

13. POSIBLES AVERÍAS Y SOLUCIONES

	Posible causa	v. capítulo
El motor no arranca	Combustible agotado, realizar abastecimiento	7.1.
	Controlar la posición del acelerador	7.2.
	Controlar que el capuchón de la bujía esté bien colocado	Manual específico del motor
	Controlar el estado de la bujía y eventualmente limpiarla o sustituirla	Manual específico del motor
	Controlar que la llave de paso del carburante esté abierta (solo para modelos de motor que tienen previsto la llave de paso)	Manual específico del motor
Potencia del motor disminuye	Filtro de aire sucio, limpiarlo	Manual específico del motor
Corte de hierba irregular	Corregir el juego de la cuchilla	10.2.
	Afilar la cuchilla	10.4.
	Sustituir la cuchilla	10.3.
La barra de corte no funciona	Controlar los cables de transmisión	10.5.
	Rotura de la correa	Dirigirse a un taller especializado
Las ruedas no giran	Controlar los cables de transmisión	10.5.

En el caso de que no se logre resolver el problema, contactar con el centro de asistencia autorizado más cercano.

11. LIMPIEZA Y LAVADO

¡PELIGRO!

Antes de proceder con la lectura, leer y comprender completamente el capítulo "INSTRUCCIONES DE SEGURIDAD".

Antes de lavar y/o limpiar la máquina o la herramienta intercambiable, esperar que todas las partes calientes se hayan enfriado (al menos 20 minutos). Utilizar aire comprimido o una esponja con detergente neutro y agua.

¡ATENCIÓN!

No utilizar agua con presión para lavar la máquina y/o la herramienta intercambiable. El motor y las eventuales instalaciones eléctricas o baterías podrían dañarse.

¡ATENCIÓN!

Evitar el uso excesivo de agua cerca de las etiquetas. En caso de daños, es necesario sustituirla antes de usar nuevamente la máquina y/o la herramienta intercambiable.

14. INSTRUCCIONES SUPLEMENTARIAS

14.1 ELIMINACIÓN

El producto al final de su ciclo de vida útil debe ser eliminado siguiendo las normas vigentes relativas a la eliminación diferenciada y no puede ser tratado como un simple desecho urbano.

El producto debe ser eliminado en centros de recolección específicos o debe ser restituido al revendedor en caso se quiera sustituir el producto con otro nuevo equivalente.

El producto está compuesto por partes no biodegradables y sustancias que pueden contaminar el medio ambiente circundante si no son oportunamente eliminadas. Además, algunos de estos materiales pueden ser reciclados evitando la contaminación del medio ambiente. Es un deber de todos contribuir a la salud del medio ambiente.

El símbolo , cuando está presente, identifica los aparatos eléctricos y electrónicos que se deben eliminar separadamente como prescrito por las normas 2002/95/CE, 2002/96/CE y 2003/108/CE. No tirar dichos aparatos en los desechos municipales mixtos, sino llevarlos a las áreas específicas de recolección diferenciada.

Solicitar información a las autoridades locales de las zonas específicas para la eliminación de los residuos.

Quien no elimina el producto siguiendo lo indicado en este apartado ni responde según las normas vigentes.

14.2 PUESTA FUERA DE SERVICIO Y ELIMINACIÓN

La puesta fuera de servicio y eliminación de la Máquina y/o de la herramienta intercambiable objeto de este manual de uso, consiste en el desmontaje del producto por parte del personal autorizado en obediencia a lo indicado en el D.Lgs 81/08 (utilización de los DPI, etc.) y en la sucesiva segregación y eliminación como se indica en el apartado "ELIMINACIÓN" del presente Manual de uso y mantenimiento.

1. ΓΕΝΙΚΕΣ ΠΛΗΡΟΦΟΡΙΕΣ

1.1. ΕΙΣΑΓΩΓΗ

Σας ευχαριστούμε για την εμπιστοσύνη στα προϊόντα μας και ευχόμαστε καλή χρήση του μηχανήματος και του εξοπλισμού.

Δημιουργήσαμε αυτές τις οδηγίες χρήσης για να διασφαλίσουμε μία λειτουργία χωρίς προβλήματα. Ακολουθήστε με προσοχή αυτές τις οδηγίες και θα μπορέσετε να χαρείτε ένα μηχάνημα και έναν εξοπλισμό που θα λειτουργεί σωστά για πολύ μεγάλο χρονικό διάστημα.

Τα μηχανήματά μας καθώς και ο εξοπλισμός μας, πριν μπουν στη μαζική παραγωγή, ελέγχονται πολύ αυστηρά και κατά τη διάρκεια της κατασκευής, υπόκεινται, επίσης, σε αυστηρούς ελέγχους. Αυτό αποτελεί, για εμάς αλλά και για τους χρήστες, την καλύτερη εγγύηση ότι πρόκειται για ένα προϊόν αποδεδειγμένης ποιότητας.

Αυτό το μηχάνημα και/ή ο εξοπλισμός έχει υποβληθεί σε αυστηρές ουδέτερες δοκιμασίες στη χώρα προέλευσης και τηρεί τους ισχύοντες κανονισμούς ασφαλείας. Για να διασφαλιστεί αυτό το επίπεδο ασφαλείας, χρησιμοποιήστε αποκλειστικά αυθεντικά ανταλλακτικά.

1.2 ΤΟ ΕΓΧΕΙΡΙΔΙΟ

Το εγχειρίδιο χωρίζεται σε **κεφάλαια** και **παρράγραφους** ώστε να παρουσιάζει τις πληροφορίες με το πιο ξεκάθαρο δυνατό τρόπο.

Οι οδηγίες, τα σχέδια και η τεκμηρίωση που περιέχει το παρόν εγχειρίδιο είναι τεχνικής φύσεως και αποτελούν ρητά ιδιοκτησία του κατασκευαστή (δείτε δήλωση CE) στην τελευταία σελίδα). Δεν μπορούν να αναπαραχθούν με κανέναν τρόπο, ούτε μερικώς, ούτε στο σύνολό τους.

Το εγχειρίδιο χρήσης θα πρέπει να φυλάσσεται με προσοχή και θα πρέπει πάντα να συνοδεύει το μηχάνημα και/ή τον εξοπλισμό σε όλες τις αλλαγές ιδιοκτησίας κατά τη διάρκεια της ζωής του.

Για να γίνει αυτό, το εγχειρίδιο θα πρέπει να χρησιμοποιείται με προσοχή, με καθαρά χέρια και δεν θα πρέπει να ακουμπά σε ακαθαρτες επιφάνειες.

Θα πρέπει να φυλάσσεται σε περιβάλλον προστατευμένο από την υγρασία και με τρόπο ώστε να είναι πάντα προσβάσιμο ώστε να λύνονται τυχόν απορίες. Δεν θα

πρέπει να αφαιρούνται, να τροποποιούνται ή να κόβονται τα μέρη του.

1.3 ΣΥΜΒΟΛΑ ΤΟΥ ΕΓΧΕΙΡΙΔΙΟΥ

ΚΙΝΔΥΝΟΣ!

Αυτό το σύμβολο επισημαίνει καταστάσεις που ενδέχεται να επηρεάσουν την ασφάλεια, να προκαλέσουν θάνατο και/ή σοβαρές βλάβες στον χειριστή.

ΠΡΟΣΟΧΗ!

Αυτό το σύμβολο επισημαίνει καταστάσεις που μπορεί να προκαλέσουν βλάβες στον χειριστή και/ή στο μηχάνημα.

ΠΛΗΡΟΦΟΡΙΑ!

Αυτό το σύμβολο επισημαίνει ειδικές ενδείξεις για καλύτερη κατανόηση και ευκολία στη χρήση.

Οι εικόνες υποδεικνύονται από το ειδικό σχέδιο (π.χ.  2.1).

1.4 ΣΤΟΙΧΕΙΑ ΤΟΥ ΚΑΤΑΣΚΕΥΑΣΤΗ

Δείτε εξώφυλλο ή ετικέτα CE.

Για πληροφορίες σχετικά με την παραγγελία εξαρτημάτων, παρακαλούμε, ανατρέξτε στα σημεία πώλησης της περιοχής σας, αναφέροντας τον αριθμό του εξαρτήματος και τον αριθμό παραγωγής που θα βρείτε στην ετικέτα CE που φαίνεται στο  2.1.

1. Ταυτοποίηση του κατασκευαστή
2. Μοντέλο
3. Κωδικός προσδιορισμού προϊόντος
4. Σειριακός αριθμός προϊόντος
5. Όγκος
6. Έτος/Μήνας
7. Ισχύς κινητήρα
8. Είδος προϊόντος

2. ΟΔΗΓΙΕΣ ΑΣΦΑΛΕΙΑΣ

ΚΙΝΔΥΝΟΣ!

Όλοι οι κίνδυνοι που περιγράφονται σε αυτό το κεφάλαιο μπορούν να προκαλέσουν σοβαρό τραυματισμό ή το θάνατο του χειριστή.

ΚΙΝΔΥΝΟΣ!

Πριν από τη συναρμολόγηση και τη λειτουργία του μηχανήματος ή του εξοπλισμού, διαβάστε και κατανοήστε πλήρως το παρόν εγχειρίδιο χρήσης και συντήρησης.

ΚΙΝΔΥΝΟΣ!

Είναι ευθύνη του εργοδότη να δώσει όλες τις απαραίτητες πληροφορίες που περιέχει το

παρόν εγχειρίδιο στον χειριστή που θα χρησιμοποιήσει το μηχάνημα ή τον εξοπλισμό.

Αυτό το μηχάνημα και/ή ο ανταλλάξιμος εξοπλισμός καλύπτει όλα τα ευρωπαϊκά πρότυπα σε ισχύ κατά την περίοδο της κατασκευής. Παρόλα αυτά, η ακατάλληλη χρήση ή η ακατάλληλη συντήρηση ενδέχεται να αυξήσουν τον κίνδυνο τραυματισμών.

Για να μειωθεί αυτός ο κίνδυνος, διαβάστε προσεκτικά τις οδηγίες ασφαλείας που αναφέρονται ακολούθως και δώστε προσοχή στα σύμβολα κινδύνου στις ακόλουθες σελίδες.

Γενικές υποδείξεις:

1. Η χρήση του μηχανήματος απαγορεύεται στα παιδιά κάτω των 16 και στα άτομα μετά τη χρήση αλκοόλ, φαρμάκων ή ναρκωτικών.
2. Το ηλεκτρομαγνητικό πεδίο που δημιουργείται από τον κινητήρα ή το ηλεκτρικό κύκλωμα μπορεί να δημιουργήσει παρεμβολές με διατάξεις τύπου βηματοδότη. Οι χρήστες αυτών των διατάξεων θα πρέπει **ΥΠΟΧΡΕΩΤΙΚΑ** συμβουλευτείτε τον γιατρό σας πριν χρησιμοποιήσετε το μηχάνημα
3. Μη βάζετε σε λειτουργία το μηχάνημα όταν βρίσκεστε μπροστά σε αυτό και μη το προσεγγίζετε όταν είναι σε κίνηση. Τραβώντας το κορδόνι έναρξης του κινητήρα (αν υπάρχει), το εξάρτημα και το μηχάνημα θα πρέπει να παραμένουν σταθερά.
4. Ο κινητήρας πρέπει να παραμένει **ΥΠΟΧΡΕΩΤΙΚΑ** σβηστός κατά τη διάρκεια της μεταφοράς του μηχανήματος και όλων των εργασιών ρύθμισης, συντήρησης, καθαρισμού, αλλαγής ανταλλάξιμου εξοπλισμού.
5. Απομακρυνθείτε από το μηχάνημα μόνο αφού σβήσετε τον κινητήρα και σταθμεύετε το μηχάνημα σε σταθερή και ασφαλή θέση.
6. Προσοχή στο σωλήνα εκκένωσης. Τα κοντινά μέρη μπορούν να φτάσουν στους 80°. Αντικαταστήστε τους σιγαστήρες που έχουν φθαρεί ή έχουν κάποιο ελάττωμα.
7. Πριν ξεκινήσετε την εργασία με το μηχάνημα, προχωρήστε σε γενικό έλεγχο σε όλα τα συστήματα πρόληψης ατυχημάτων και ασφαλείας που διαθέτει και βεβαιωθείτε ότι λειτουργούν σωστά. Απαγορεύεται ρητά η παράκαμψη και η αλλοίωση. Αντικαταστήστε τα εξαρτήματα που έχουν υποστεί βλάβη ή έχουν φθαρεί πριν από τη χρήση.
8. Κάθε ακατάλληλη χρήση, οι επιδιορθώσεις που έχουν γίνει από μη ειδικευμένο προσωπικό ή χρήση μη αυθεντικών ανταλλακτικών, έχουν ως αποτέλεσμα την ακύρωση εγγύησης και την αποποίηση κάθε ευθύνης της κατασκευάστριας εταιρείας.
9. Μην αλλάζετε τη βαθμονόμηση του ρυθμιστή ταχύτητας περιστροφής του μοτέρ και μην αφήνετε να αναπτυχθούν μεγάλες ταχύτητες.

Ενδείξεις για τη χρήση:

1. Πριν χρησιμοποιήσετε το μηχάνημα και/ή αυτόν τον ανταλλάξιμο εξοπλισμό, εξοικειω-

θείτε με τους χειρισμούς και μάθετε να σταματάτε το μηχάνημα γρήγορα.

2. Πριν ξεκινήσετε το μηχάνημα, ελέγξτε τη στάθμη του λαδιού.

3. Πριν ξεκινήσετε το μηχάνημα, βεβαιωθείτε ότι όλα τα στοιχεία στερέωσης (μπουλόνια, βίδες, παξιμάδια, κλπ) έχουν ασφαλίσει και ότι τα καπάκια και τα συστήματα προστασίας είναι ακέραια και έχουν τοποθετηθεί σωστά.

4. Να περπατάτε, να μην τρέχετε κατά τη διάρκεια της εργασίας.

5. Μην ξεκινάτε το μηχάνημα σε κλειστούς χώρους όπου μπορεί να συσσωρευτούν αναθυμιάσεις άνθρακα.

6. Να εργάζεστε αποκλειστικά κατά τις ώρες της ημέρας, με καλή φωτεινότητα και ορατότητα (ελάχιστη απαιτούμενη ορατότητα ίση με την περιοχή εργασίας που ορίζεται στην παράγραφο «ΠΕΡΙΟΧΗ ΕΡΓΑΣΙΑΣ».

7. Μην εργάζεστε κατά τη διάρκεια των καταιγίδων και/ή σε βρεγμένα ή ολισθηρά δάπεδα.

8. Μην εργάζεστε σε δάπεδα με κλίσεις άνω των 10° αν δεν χρησιμοποιείτε εργαλεία ειδικά για εργασία σε κλίση (δεν διατίθενται σε όλα τα μηχανήματα ή τις εκδόσεις). Χρησιμοποιήστε το μηχάνημα με προσοχή κατά την αντιστροφή της πορείας και τραβώντας προς το μέρος σας το μηχάνημα.

9. Να βεβαιώνετε πάντα για σημεία στήριξης σε κεκλιμένα επίπεδα. Κρατήστε τα πόδια σε απόσταση από τα εργαλεία και μην βάζετε τα χέρια ή τα πόδια κοντά στα μέρη σε κίνηση.

10. Λειτουργήστε το μηχάνημα πάντα και με τα δύο χέρια στο χερούλι.

Υποδείξεις για την φύλαξη και τη συντήρηση:

ΚΙΝΔΥΝΟΣ!

Όλες οι εργασίες ΡΥΘΜΙΣΗΣ και ΣΥΝΤΗΡΗΣΗΣ θα πρέπει να γίνονται με τον κινητήρα σβηστό. Αφαιρέστε το καπάκι του μπουζιού ή το κλειδί έναυσης (αν υπάρχει) για να αποφύγετε αναπάντεχες ενάρξεις.

ΠΡΟΣΟΧΗ!

Πριν προχωρήσετε σε εργασίες ΡΥΘΜΙΣΗΣ και ΣΥΝΤΗΡΗΣΗΣ ελέγξτε και βεβαιωθείτε για τη σταθερότητα του μηχανήματος.

Κρατήστε κλειστά όλα τα παξιμάδια, τα μπουλόνια και τις βίδες για να εξασφαλίσετε τη λειτουργία του μηχανήματος σε συνθήκες ασφαλείας.

Χρησιμοποιήστε μόνο αυθεντικά ανταλλακτικά μέρη Eurosystems. Ο ιδιοκτήτης χάνει κάθε δικαίωμα εγγύησης αν τα ανταλλακτικά που χρησιμοποιήθηκαν δεν είναι αυθεντικά.

Μην κάνετε δομικές αλλαγές ή προσαρμογές. Αυτές οι αλλαγές έχουν ως αποτέλεσμα την ακύρωση της εγγύησης και την αποποίηση κάθε ευθύνης της κατασκευάστριας εταιρείας.

Επιφυλασσομάστε του δικαιώματος να κάνουμε δομικές βελτιώσεις στο μηχάνημα και/ή στο ανταλλάξιμο εξοπλισμό χωρίς αλλαγές σε αυτές τις οδηγίες.

Ενδείξεις ανύψωσης:

ΚΙΝΔΥΝΟΣ!

Χρησιμοποιήστε συστήματα ανύψωσης που δεν έχουν υποστεί βλάβη και κατάλληλα για τους όγκους ανύψωσης (δείτε παράγραφο ΜΕΤΑΚΙΝΗΣΗ ΚΑΙ ΜΕΤΑΦΟΡΑ).

ΚΙΝΔΥΝΟΣ!

Μην στέκεστε κάτω από αιωρούμενα φορτία

2.1 ΠΕΡΙΟΓΡΑΦΗ ΚΑΙ ΠΕΔΙΟ ΧΡΗΣΗΣ

Η μηχανοκίνητη χορτοκοπτική μηχανή MLF 03 είναι ένα εργαλείο για τη κοπή του χόρτου τέλους εποχής, μη επαγγελματική.

2.2 ΑΚΑΤΑΛΛΗΛΗ ΧΡΗΣΗ

1. Χρησιμοποιήστε το μηχάνημα αποκλειστικά για την προβλεπόμενη χρήση που περιγράφεται παραπάνω, δηλαδή τη κοπή του χόρτου
2. Μην χρησιμοποιείτε το μηχάνημα για τη μεταφορά πραγμάτων, ατόμων ή ζώων
3. Μην χρησιμοποιείτε το μηχάνημα για να τραβάτε και/ή να σπρώχνεται αντικείμενα ή άλλα εργαλεία
4. Μην χρησιμοποιείτε το μηχάνημα για μα κόβετε πράγματα εκτός από χόρτο
5. Μην συναρμολογείτε άλλο μη εξουσιοδοτημένο από την κατασκευάστρια εταιρεία, εξοπλισμό
6. Μην τροποποιείτε μέρη του μηχανήματος.
7. Μην παρακάμπτετε και μην αλλοιώνετε τα συστήματα προστασίας.

2.3 ΠΕΡΙΟΧΗ ΕΡΓΑΣΙΑΣ

Ο χρήστης ευθύνεται για την ασφάλεια των ατόμων, των πραγμάτων και των ζώων που βρίσκονται εντός περιοχής κινδύνου του μηχανήματος.

Αυτή η περιοχή ορίζεται ως περιοχή σε ακτίνα περιμέτρου 20m με κέντρο, τον εξοπλισμό που έχει τοποθετηθεί επί του μηχανήματος  3.1.

ΚΙΝΔΥΝΟΣ!

Η ελάχιστη ακτίνα των 20m μπορεί να αυξηθεί αναλόγως με το είδος του ανταλλάξιμου εξοπλισμού που έχει τοποθετηθεί επί του μηχανήματος. Αν χρειάζεται ανατρέξτε στο κάθε ειδικό εγχειρίδιο.

Όταν το μηχάνημα είναι σε λειτουργία, δεν επι-

τρέπεται να στέκεστε στην περιοχή κινδύνου, για κανένα λόγο. Μόνο ο χειριστής που έχει διαβάσει και κατανοήσει το εγχειρίδιο σε όλα τα μέρη του, έχει εξουσιοδοτηθεί να βρίσκεται εντός της περιοχής και να καλύπτει τη μοναδική θέση που βρίσκεται πίσω από το χερούλι, κρατώντας το σταθερά.

Ο χειριστής θα πρέπει να ελέγξει την περιοχή περιμετρικά, πριν την έναρξη του μηχανήματος και να δώσει ιδιαίτερη προσοχή σε παιδιά και ζώα.

Πριν ξεκινήσετε την εργασία σε μια συγκεκριμένη περιοχή, καθαρίστε την από ξένα σώματα.

Κατά τη διάρκεια της εργασίας να δίνετε πάντα προσοχή στο έδαφος και στη γύρω περιοχή. Αν εντοπίσετε ξένα και/ή επικίνδυνα σώματα, πριν μετακινηθείτε από τη θέση χειριστή, για να τα αφαιρέσετε, σβήστε το μηχάνημα και θέστε το σε ασφαλή κατάσταση, αποτρέποντας την έναρξη, την κίνηση ή την ανατροπή του.

2.4 ΕΝΔΥΣΗ

ΠΛΗΡΟΦΟΡΙΑ!

Ο εντοπισμός αυτών των διατάξεων ατομικής προστασίας είναι αποκλειστική ευθύνη του πελάτη και του εργοδότη.

Κατά τη διάρκεια της χρήσης του μηχανήματος και των εργασιών συντήρησης:

Είναι **ΥΠΟΧΡΕΩΤΙΚΗ** η χρήση υποδημάτων για την προστασία από ατυχήματα, γαντιών και κατάλληλων ωτασπίδων (δείτε κεφάλαιο «ΤΕΧΝΙΚΑ ΧΑΡΑΚΤΗΡΙΣΤΙΚΑ» για τα επίπεδα ηχητικής εκπομπής) και φορέστε μακριά και ανθεκτικά παντελόνια καθώς και προστατευτικά γυαλιά.



Κατά τη διάρκεια της αποσυσκευασίας και της συναρμολόγησης:

είναι **ΥΠΟΧΡΕΩΤΙΚΗ** η χρήση υποδημάτων προστασίας από ατυχήματα, γαντιών και ανθεκτικής ενδυμασίας.



3. ΟΡΙΣΜΟΣ ΤΩΝ ΕΙΚΟΝΟΓΡΑΜΜΑΤΩΝ



Χειρισμός γκαζιού. Στη θέση START ο αέρας είναι ανοιχτός ενώ στη θέση STOP ο κινητήρας σβήνει.

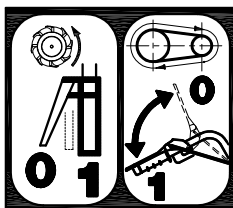

ΑΡΙΣΤΕΡΑ – ο μοχλός κάτω από το χερούλι δίνει κίνηση στους εμπρός τροχούς.
ΔΕΞΙΑ – ο μοχλός άνω ενεργοποιεί τον εξοπλισμό.

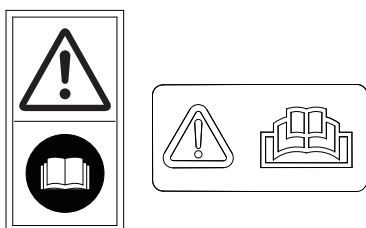

ΠΡΟΣΟΧΗ – διαβάστε το εγχειρίδιο.

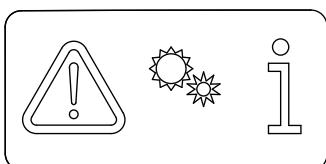

ΠΡΟΣΟΧΗ – μέρη σε κίνηση.

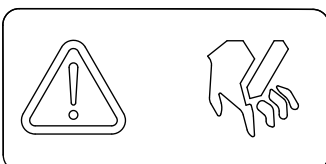

ΠΡΟΣΟΧΗ – ράβδος κοπής μην προσεγγίζετε τις λάμες.

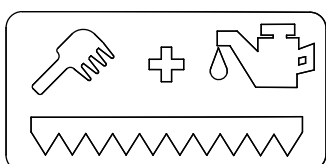

Καθαρισμός και συντήρηση της ράβδου κοπής.

4. ΤΕΧΝΙΚΑ ΧΑΡΑΚΤΗΡΙΣΤΙΚΑ

Βάρος ΜΕΙΚΤΟ και ΚΑΘΑΡΟ	Ετικέτα δήλωσης CE στην τελευταία σελίδα
Ονομαστική ισχύς	σελίδα
Διαστάσεις λάμας	870 mm
Πλάτος	870 mm
Μήκος	1120 mm
Ύψος	1080 mm
Ρόδες	13x5.00-6
Μέγιστη ταχύτητα πορείας εμπρός	2,5 km
Ηχητική ισχύς Ηχητική πίεση Δονήσεις	Ετικέτα δήλωσης CE στην τελευταία σελίδα

5. ΜΕΤΑΚΙΝΗΣΗ ΚΑΙ ΣΥΣΚΕΥΑΣΙΑ

Για τη μετακίνηση της συσκευασίας, θα πρέπει ανασηκωθεί από 2 ή περισσότερα άτομα, χρησιμοποιώντας τις λαβές που έχουν τοποθετηθεί στο χαρτοκιβώτιο. Το ΜΕΙΚΤΟ βάρος υποδεικνύεται εντός του κεφαλαίου «ΤΕΧΝΙΚΑ ΧΑΡΑΚΤΗΡΙΣΤΙΚΑ».

ΠΡΟΣΟΧΗ!
Μην ανατρέπετε και μην τυλίγετε το μηχάνημα. Πιθανή βλάβη των καλυμμάτων και των μηχανικών οργάνων.

ΠΛΗΡΟΦΟΡΙΑ!
Σε περίπτωση περισσότερων μηχανημάτων ή ανταλλάξιμου εξοπλισμού σε παλέτα, αφαιρέστε χωρίς να αφήσετε να πέσει στο έδαφος. Χρησιμοποιήστε ανυψωτικό μηχάνημα.

6. ΑΠΟΣΥΣΚΕΥΑΣΙΑ/ΣΥΝΑΡΜΟΛΟΓΗΣΗ

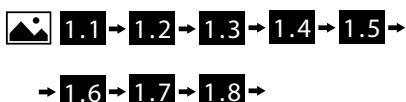

ΠΡΟΣΟΧΗ!
Να αφήνετε πάντα τοποθετημένη την προστασία και να χρησιμοποιείτε ανθεκτικά γάντια για τον χειρισμό της γραμμής [G] 1.1.

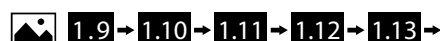

ΠΡΟΣΟΧΗ!
Για τη σωστή λειτουργία του συστήματος πέδησης, θα πρέπει τα δύο ελατήρια να έχουν αγκιστρωθεί σωστά.

ΠΡΟΣΟΧΗ!

Σε περίπτωση βλάβης σε ένα ή και στα δύο ελατήρια, προχωρήστε σε αντικατάσταση πριν χρησιμοποιήσετε το μηχάνημα.

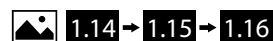

ΠΡΟΣΟΧΗ!

Ο κινητήρας παρέχεται χωρίς λιπαντικό λάδι. Για τις υποδείξεις για το είδος του λαδιού προς χρήση και την ποσότητα ανατρέξτε στο εγχειρίδιο του κινητήρα που περιέχεται μέσα στο φάκελο εξαρτημάτων [E] 1.1.

7. ΧΡΗΣΗΣ

ΠΡΟΣΟΧΗ!

Πριν από την πρώτη έναρξη, θα πρέπει να προσθέσετε λιπαντικό λάδι στον κινητήρα. Για τις υποδείξεις για το είδος του λαδιού προς χρήση και την ποσότητα ανατρέξτε στο εγχειρίδιο του κινητήρα που περιέχεται μέσα στο φάκελο εξαρτημάτων [E] 1.1.

ΠΡΟΣΟΧΗ!

Πριν ανάψετε το μηχάνημα ελέγξτε τη στάθμη του λαδιού μέσα στον κινητήρα όπως υποδεικνύεται στο σχετικό εγχειρίδιο χρήσης.

ΠΡΟΣΟΧΗ!

Πριν προχωρήσετε στην ανάγνωση, διαβάστε και κατανοήστε πλήρως το κεφάλαιο «ΟΔΗΓΙΕΣ ΑΣΦΑΛΕΙΑΣ».

ΠΡΟΣΟΧΗ!

Πριν χρησιμοποιήσετε το μηχάνημα, βεβαιωθείτε για τη σωστή λειτουργία των μοχλών. Για τις ρυθμίσεις, συμβουλευτείτε την παράγραφο «ΡΥΘΜΙΣΗ ΚΩΛΩΔΙΩΝ».

7.1 ΠΛΗΡΩΣΗ ΔΕΞΑΜΕΝΗΣ

ΠΡΟΣΟΧΗ!

Δώστε προσοχή όταν χρησιμοποιείτε εύφλεκτα υγρά. Το καύσιμο είναι εξαιρετικά αναφλέξιμο και εκρηκτικό.

ΠΡΟΣΟΧΗ!

Μην γεμίζετε τη δεξαμενή σε κλειστά ή όχι επαρκώς αεριζόμενα περιβάλλοντα.

ΠΡΟΣΟΧΗ!

Πριν γεμίσετε τη δεξαμενή, κλείστε το μηχάνημα και περιμένετε να κρυώσει ο κινητήρας (15-20 λεπτά).

ΠΡΟΣΟΧΗ!

Μην καπνίζετε και μη χρησιμοποιείται ηλεκτρονικές διατάξεις κοντά σε εύφλεκτα υλικά.

ΚΙΝΔΥΝΟΣ!

Χρησιμοποιήστε διατάξεις πλήρωσης όπως δεξαμενές καυσίμου, χωνιά κλπ. κατάλληλα και ακέραια.

ΚΙΝΔΥΝΟΣ!

Σε περίπτωση διαρροής καυσίμου, μετακινήστε το μηχάνημα πριν ξεκινήσετε.

ΚΙΝΔΥΝΟΣ!

Μετά το γέμισμα, τοποθετήστε ξανά το καπάκι, σφίγγοντας το καλά.



7.2 ΕΚΚΙΝΗΣΗ ΚΑΙ ΣΒΗΣΙΜΟ

ΚΙΝΔΥΝΟΣ!

Πριν χρησιμοποιήσετε το μηχάνημα, βεβαιωθείτε ότι λειτουργούν σωστά οι μοχλοί συνεχούς ενεργοποίησης και το διπλό χειριστήριο ασφαλείας. Για τις ρυθμίσεις ανατρέξτε στην παράγραφο "ΡΥΘΜΙΣΗ ΚΑΛΩΔΙΩΝ". Απαγορεύεται η χρήση του μηχανήματος σε περίπτωση δυσλειτουργίας των χειριστηρίων.

ΠΡΟΣΟΧΗ!

Πριν ξεκινήσετε το μηχάνημα, ελέγξτε τη στάθμη του λαδιού στο κινητήριο.

ΠΡΟΣΟΧΗ!

Πριν την έναρξη του μηχανήματος αφαιρέστε την προστασία της λάμας. Ποτέ μην αφαιρείτε την προστασία με το μηχάνημα αναμμένο!

ΠΛΗΡΟΦΟΡΙΑ!

Αν ο κινητήρας είναι κρύος, ενεργοποιήστε τη μίζα στον κινητήρα (αναλόγως με την έκδοση του κινητήρα). Δείτε συγκεκριμένο εγχειρίδιο.

Για την έναρξη:  3.3 → 3.4 → 3.5

Μόλις ξεκινήσει ο κινητήρας, φέρτε το μοχλό της εικόνας  3.4 στην ενδιάμεση θέση.

Για το σβήσιμο:  3.6

7.3 ΧΕΙΡΙΣΜΟΙ ΤΟΥ ΜΗΧΑΝΗΜΑΤΟΣ

ΠΡΩΘΗΣΗ:  3.7

ΣΥΝΔΕΣΗ ΓΡΑΜΜΗΣ:  3.8

7.4 ΡΥΘΜΙΣΗ ΧΕΡΟΥΛΙΟΥ



8. ΜΕΤΑΚΙΝΗΣΗ ΚΑΙ ΜΕΤΑΦΟΡΑ

ΚΙΝΔΥΝΟΣ!

Πριν προχωρήσετε στην ανάγνωση, διαβάστε και κατανοήστε πλήρως το κεφάλαιο «ΟΔΗΓΙΕΣ ΑΣΦΑΛΕΙΑΣ».

Με τον κινητήρα σβηστό, μπορείτε να μετακινήσετε το μηχάνημα με το χέρι, σπρώχνοντας ή τραβώντας από το χερούλι.

ΑΝΥΨΩΣΗ:  3.10

9. ΑΠΟΘΗΚΕΥΣΗ

Όταν το μηχάνημα δεν χρησιμοποιείται για μεγάλα χρονικά διαστήματα, θα πρέπει να το προστατεύεται με αντιδιαβρωτικές και αντιοξειδωτικές ουσίες.

Πριν αποθηκεύσετε το μηχάνημα, καθαρίστε το από τα φύλλα και/ή το χώμα.

ΚΙΝΔΥΝΟΣ!

Αφαιρέστε το καύσιμο από τη δεξαμενή και κλείστε τη βαλβίδα (αν υπάρχει).

Σταθμεύστε το μηχάνημα σε επίπεδο έδαφος, αφαιρώντας το κλειδί έναυσης (αν υπάρχει) και/ή το κάλυμμα του μπουζιού.

ΚΙΝΔΥΝΟΣ!

Προστατεύστε τα αιχμηρά μέρη και κλύπτε, αν χρειάζεται, το μηχάνημα με προστατευτικά πανιά.

10. ΤΑΚΤΙΚΗ ΣΥΝΤΗΡΗΣΗ

Κρατήστε κλειστά όλα τα παξιμάδια, τα μπουλόνια και τις βίδες για να εξασφαλίσετε τη λειτουργία του μηχανήματος και/ή του ανταλλάξιμου εξοπλισμού σε συνθήκες ασφαλείας.

ΚΙΝΔΥΝΟΣ!

Πριν προχωρήσετε στην ανάγνωση, διαβάστε και κατανοήστε πλήρως το κεφάλαιο «ΟΔΗΓΙΕΣ ΑΣΦΑΛΕΙΑΣ».

10.1 ΛΙΠΑΝΣΗ

Μετά από οποιαδήποτε χρήση και μετά από οποιαδήποτε πλύση θα πρέπει να λιπάνετε τα όργανα σε κίνηση που αποτελούν τη γραμμή κοπής, με γραφίτουχο γράσο.

 4.1 → 4.2 → 4.3

10.2 ΡΥΘΜΙΣΗ ΤΗΣ ΛΑΜΑΣ



Αν ο τζόγος μεταξύ της άνω και της κάτω λάμας είναι υπερβολικός, θα πρέπει να ρυθμίσετε τη διάταξη συγκράτησης (d).

Προχωρήστε με τον ακόλουθο τρόπο:

Εκτοπίστε την άνω λεπίδα (a) από τη βάση.



Βιδώστε τη διάταξη συγκράτησης (b) μέχρι να εξαλειφθεί ο τζόγος. Η άνω λεπίδα (a) δεν θα πρέπει να κουνιέται κατακόρυφα.

Σφίξτε τις 4 διατάξεις στήριξης (b) σταδιακά από τη μια πλευρά στην άλλη της γραμμής και ελέγξτε το τζόγο της λεπίδας (a).



ΠΡΟΣΟΧΗ!

Θα πρέπει να εξαλειφθεί ο τζόγος αλλά η γραμμή να κινείται ελεύθερα, σε επιμήκη φορά (κοπή). Αν σφίξετε πολύ τη διάταξη στήριξης (b) μπορεί να προκαλέσει βλάβη στην κίνηση της γραμμής και του μηχανήματος.

10.3 ΑΝΤΙΚΑΤΑΣΤΑΣΗ ΤΗΣ ΛΑΜΑΣ

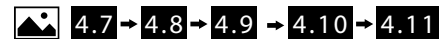

Για να μοντάρτε τη νέα λεπίδα, προχωρήστε αντίστροφα στη διαδικασία που περιγράφηκε παραπάνω. Προσθέστε Locktite 83-54 πριν συναρμολογήσετε τις δύο βίδες της εικόνας  4.8 ή αντικαταστήστε πλήρως τις βίδες με νέα σπειρώματα.

10.4 ΑΚΟΝΙΣΜΑ ΤΗΣ ΛΑΜΑΣ

Αποσυναρμολογήστε τη λάμα ακολουθώντας τη διαδικασία που υποδεικνύεται στο σημείο «ΑΝΤΙΚΑΤΑΣΤΑΣΗ ΛΑΜΑΣ».

Ακονίστε τις λάμες κάθε μαχαιριού με το κατάλληλο εργαλείο (λειαντική μηχανή, λίμα ή άλλο) ακολουθώντας την κλίση που υποδεικνύεται στην εικόνα  4.12

10.5 ΡΥΘΜΙΣΗ ΚΑΛΩΔΙΩΝ

Μοχλός κίνησης εμπρός:

Η κίνηση του μηχανήματος πρέπει να ξεκινήσει όταν ο μοχλός εμπρός κίνησης ξεπερνά κατά το ήμισυ τη διαδρομή όπως υποδεικνύει η εικόνα  4.13

Διαφορετικά, θα πρέπει να ρυθμιστεί το καλώδιο από το σημείο που φαίνεται στην εικόνα 

Μοχλός αγκίστρωσης εργαλείου:

Η κίνηση του μηχανήματος πρέπει να ξεκινήσει όταν ο μοχλός εμπρός κίνησης ξεπερνά κατά το ήμισυ τη διαδρομή όπως υποδεικνύει η εικόνα 

Διαφορετικά, θα πρέπει να ρυθμιστεί το καλώδιο από το σημείο που φαίνεται στην εικόνα 

10.6 ΑΛΛΑΓΗ ΛΑΔΙΟΥ ΜΗΧΑΝΗΜΑΤΟΣ

Κάθε 60 ώρες εργασίας, περίπου, θα πρέπει να αντικαθιστάτε το λάδι που περιέχει μέσα στο πόδι του μηχανήματος.

Ανασηκώστε το μηχανήμα όπως υποδεικνύεται στο κεφάλαιο «ΜΕΤΑΚΙΝΗΣΗ ΚΑΙ ΜΕΤΑΦΟΡΑ».

Στη συνέχεια, προχωρήστε με τον ακόλουθο τρόπο:



ΠΛΗΡΟΦΟΡΙΑ!

Για την ευκολότερη και ασφαλέστερη αφαίρεση, χρησιμοποιήστε μια σύριγγα (δεν συμπεριλαμβάνεται).

ΠΛΗΡΟΦΟΡΙΑ!

Χρησιμοποιήστε λάδι SAE 80 ή αντίστοιχο.

Για να τοποθετήσετε και πάλι τον τροχό, προχωρήστε αντίστροφα.

10.7 ΦΟΥΣΚΩΜΑ ΕΛΑΣΤΙΚΩΝ

Συνιστούμε τον έλεγχο σε κάθε χρήση, του αέρα των ελαστικών του μηχανήματος. Συνιστώμενη τιμή 21 PSI (1,5 bar).

ΠΡΟΣΟΧΗ!

Πριν φουσκώσετε το ελαστικό να ελέγχετε πάντα τη μέγιστη τιμή PSI στο ίδιο το ελαστικό.

12. ΠΡΟΓΡΑΜΜΑ ΣΥΝΤΗΡΗΣΗΣ

	Κάθε πότε	Δείτε κεφ.
Έλεγχος σφιξίματος στοιχείων στερέωσης και προστασιών	Πάντα πριν από την έναρξη του μηχανήματος - βεβαιωθείτε ότι δεν υπάρχουν βίδες, μπουλόνια και/ή παξιμάδια που δεν έχουν ασφαλίσει και καπάκια και συστήματα προστασίας που δεν είναι ακέραια ή δεν έχουν τοποθετηθεί σωστά	-
Καθαρισμός	Μετά από κάθε χρήση	11.
Φούσκωμα	Όταν χρειάζεται	10.7
Λίπανση	Μετά από κάθε χρήση και μετά από κάθε πλύση	10.1
Ρύθμιση λάμας	Όταν η κοπή δεν είναι αποτελεσματική και υπάρχει τζόγος μεταξύ των λαμών	10.2
Αντικατάσταση λάμας	Όταν το ακόνισμα της λεπίδας δεν είναι πλέον δυνατό ή όταν η βλάβη δεν μπορεί να ανακτηθεί με ακόνισμα	10.3
Ακόνισμα λάμας	Απώλεια της ικανότητας κοπής ή βλάβη	10.4
Ρύθμιση καλωδίων	Αν η λειτουργία δεν είναι εκείνη που προβλέπεται από το εγχειρίδιο	10.5
Αλλαγή λαδιού ποδιού	60 ώρες	10.6
Κινητήρας	Δείτε ειδικό μηχανήμα	

13. ΠΙΘΑΝΕΣ ΒΛΑΒΕΣ ΚΑΙ ΛΥΣΕΙΣ

	Πιθανή αιτία	Δείτε κεφάλαιο
Το μοτέρ δεν ξεκινά	Το καύσιμο εξαντλήθηκε, γεμίστε.	7.1.
	Ελέγξτε τη θέση του επιταχυντή	7.2.
	Βεβαιωθείτε ότι το καπάκι από το μπουζί έχει τοποθετηθεί σωστά.	Ειδικό εγχειρίδιο του κινητήρα
	Ελέγξτε την κατάσταση του μπουζιού και αν χρειάζεται, καθαρίστε ή αντικαταστήστε	Ειδικό εγχειρίδιο του κινητήρα
Η ισχύς του μοτέρ μειώνεται	Βεβαιωθείτε ότι η βαλβίδα καυσίμου είναι ανοιχτή (μόνο για τα μοντέλα με μοτέρ που προβλέπουν βαλβίδα).	Ειδικό εγχειρίδιο του κινητήρα
	Φίλτρο αέρα είναι ακάθαρμο, καθαρίστε το.	Ειδικό εγχειρίδιο του κινητήρα
Ακανόνιστη κοπή χόρτου	Ρυθμίστε το τζόγο της λάμας	10.2.
	Ακονίστε τη λάμα	10.4.
	Αντικαταστήστε τη λάμα	10.3.
Η γραμμή κοπής δε λειτουργεί	Ελέγξτε τα καλώδια μετάδοσης	10.5.
	Σπάσιμο των ιμάντων	Απευθυνθείτε σε ειδικευμένο συνεργείο
Οι τροχοί δεν περιστρέφονται	Ελέγξτε τα καλώδια μετάδοσης	10.5.

Σε περίπτωση που δεν μπορείτε να λύσετε το πρόβλημα, απευθυνθείτε στο πλησιέστερο εξουσιοδοτημένο κέντρο.

11. ΚΑΘΑΡΙΣΜΟΣ ΚΑΙ ΠΛΥΣΙΜΟ

ΚΙΝΔΥΝΟΣ!

Πριν προχωρήσετε στην ανάγνωση, διαβάστε και κατανοήστε πλήρως το κεφάλαιο «ΟΔΗΓΙΕΣ ΑΣΦΑΛΕΙΑΣ».

Πριν πλύνετε και/ή καθαρίζετε το μηχάνημα ή τον ανταλλάξιμο εξοπλισμό, περιμένετε μέχρις ότου όλα τα ζεστά μέρη να έχουν κρυώσει (τουλάχιστον 20 λεπτά). Χρησιμοποιήστε πεπιεσμένο αέρα ή ένα σφουγγάρι με ουδέτερο απορροπαντικό και νερό.

ΠΡΟΣΟΧΗ!

Μη χρησιμοποιείτε νερό σε πίεση για να πλύνετε το μηχάνημα και/ή τον ανταλλάξιμο εξοπλισμό. Ο κινητήρας και τυχόν ηλεκτρικές εγκαταστάσεις ή μπαταρίες μπορούν να υποστούν βλάβη.

ΠΡΟΣΟΧΗ!

Αποφύγετε την υπερβολική χρήση νερού κοντά στις ετικέτες. Σε περίπτωση βλάβης, θα χρειαστεί να αντικαταστήσετε, πριν χρησιμοποιήσετε ξανά το μηχάνημα και/ή τον ανταλλάξιμο εξοπλισμό.

14. ΠΡΟΣΘΕΤΕΣ ΟΔΗΓΙΕΣ

14.1. ΔΙΑΘΕΣΗ

Το προϊόν στο τέλος του κύκλου ζωής του θα πρέπει να απορριφθεί ακολουθώντας τις ισχύουσες νομοθεσίες σχετικά με τη διαφοροποιημένη συλλογή και δεν μπορεί να διατεθεί ως απλό αστικό απόβλητο.

Το προϊόν θα πρέπει να διατεθεί στα κέντρα διαφοροποιημένης συλλογής ή θα πρέπει να αντικατασταθεί στο σημείο πώλησης, σε περίπτωση που επιθυμείτε να αντικαταστήσετε το προϊόν με ένα νέο, αντίστοιχου τύπου.

Το προϊόν αποτελείται από βιοδιασπώμενα μέρη και ουσίες που μπορεί να μολύνουν το περιβάλλον αν δεν απορριφθούν με τον κατάλληλο τρόπο. Επίσης, ορισμένα από αυτά τα υλικά, ενδέχεται να ανακυκλωθούν αποτρέποντας την μόλυνση του περιβάλλοντος. Είναι καθήκον όλων να συμβάλλουν στην προστασία του περιβάλλοντος.

Το σύμβολο  , όταν είναι παρόν, προσδιορίζει τις ηλεκτρικές και ηλεκτρονικές συσκευές που θα πρέπει να απορρίπτονται ξεχωριστά όπως ορίζεται από τους κανονισμούς 2002/95/CE, 2002/96/CE και 2003/108/CE. Μην πετάτε αυτόν τον εξοπλισμό στα κοινά αστικά απόβλητα, διακομίστε τον στις καθορισμένες περιοχές διαφοροποιημένης συλλογής.

Ζητήστε πληροφορίες από τις τοπικές αρχές αναφορικά με τις περιοχές που ορίζονται για την απόρριψη των αποβλήτων.

Για όποιον δεν απορρίπτει το προϊόν τηρώντας όσα αναφέρονται σε αυτή την παράγραφο, θα υποστεί τις κυρώσεις βάσει κανονισμών.

14.2 ΘΕΣΗ ΕΚΤΟΣ ΛΕΙΤΟΥΡΓΙΑΣ ΚΑΙ ΑΠΟΣΥΝΑΡΜΟΛΟΓΗΣΗ

Η θέση εκτός λειτουργίας και η αποσυναρμολόγηση του μηχανήματος και/ή του ανταλλάξιμου εξοπλισμού που αποτελούν το αντικείμενο του παρόντος εγχειριδίου είναι η αποσυναρμολόγηση του προϊόντος από εξειδικευμένο προσωπικό βάσει όσων αναφέρονται στο Ν.Δ 81/08 (χρήση των ΜΑΠ, κλπ) και στον διαχωρισμό και απόρριψη όπως αναφέρεται στην παράγραφο «ΑΠΟΡΡΙΨΗ» του παρόντος εγχειριδίου χρήσης και συντήρησης.

1. SPLOŠNE INFORMACIJE

1.1 UVOD

Zahvaljujemo se vam za zaupanje, ki ste ga z nakupom izkazali našim proizvodom in vam želimo prijetno uporabo stroja in/ali izmenljive opreme.

Navodila za uporabo smo sestavili z namenom, da zagotovimo delovanje stroja brez težav. Ob natančnem upoštevanju nasvetov je zagotovljena dolgotrajna in nemotena uporaba stroja ali izmenljive opreme.

Vsi naši stroji in izmenljivi deli opreme so še pred začetkom serijske proizvodnje natančno in strogo preizkušeni, med samo proizvodnjo pa se izvajajo redne in temeljite kontrole. Prav ti ukrepi so za nas in za uporabnika največja garancija kakovosti.

Na stroju in/ali izmenljivi opremi so bili v državi izvora opravljeni rigorozni nepristranski preizkusi, da se zagotovi izpolnjevanje vseh veljavnih standardov. Da se takšno raven varnosti ohrani, je obvezna uporaba originalnih nadomestnih delov.

1.2 PRIROČNIK

Priročnik je razdeljen v **poglavja in odstavke**, da so vse informacije predstavljene na kar najbolj jasen način.

Navodila, skice in dokumentacija v tem priročniku so zaupne tehnične narave in so strogo last proizvajalca (glejte izjavo ES na zadnji strani), zato jih ni dovoljeno razmnoževati na noben način, niti v celoti, niti delno.

Priročnik o uporabi morate skrbno shraniti, saj mora obvezno spremljati stroj in/ali izmenljivo opremo ob vseh menjavah lastnika, do katerih morda pride tekom življenjske dobe stroja in/ali opreme.

Skrbno ravnanje s priročnikom je torej nujno, uporabljajte ga vedno s čistimi rokami in ne odlagajte ga na umazane površine.

Priročnik morate shraniti v prostoru, kjer je zaščiten pred vlago in toploto ter vedno dosegljiv za dodatna pojasnila v primeru dvomov. Nobenega dela priročnika ni dovoljeno izločiti, spremeniti ali kakorkoli odstraniti.

1.3 ZNAKI V PRIROČNIKU

NEVARNOST!

Ta znak opozarja na situacije, ki lahko vplivajo na varnost, povzročijo smrt in/ali hude poškodbe upravljavca.

POZOR!

Ta znak opozarja na situacije, ki lahko povzročijo lažje poškodbe upravljavca in/ali škodo na stroju.

INFORMACIJA!

Ta znak opozarja na posebna navodila z dodatnimi pojasnili za lažjo uporabo.

Slike so označene s posebno sliko (npr.  2.1).

1.4 PODATKI PROIZVAJALCA

Glejte naslovnico ali etiketo EC.

Za informacije in naročila nadomestnih delov prosimo, da se obrnete na zastopnike v svojem območju ter navedete številko artikla in proizvodno številko, ki jo najdete na etiketi CE, prikazani na  2.1.

1. Identifikacija proizvajalca
2. Model
3. Identifikacijska koda proizvoda
4. Serijska številka artikla
5. Teža
6. Leto / mesec
7. Moč motorja
8. Vrsta proizvoda

2. VARNOSTNA NAVODILA

NEVARNOST!

Vse nevarnosti, opisane v tem odstavku, lahko povzročijo hude telesne poškodbe ali smrt upravljavca.

NEVARNOST!

Pred montažo in prvo uporabo stroja ali izmenljive opreme stroja, morate v celoti prebrati priročnik za uporabo in vzdrževanje ter razumeti njegovo vsebino.

NEVARNOST!

Delodajalec je odgovoren, da je upravlja-vec, ki bo uporabljal stroj ali izmenljivo opremo, seznanjen z vsemi informacijami, ki jih vsebuje ta priročnik.

Stroj in/ali izmenljiva oprema izpolnjujejo vse veljavne evropske standarde v času proizvodnje. Kljub temu lahko neprimerna uporaba ali neustrezno vzdrževanje pove-

čajo nevarnost nesreče.

Nevarnost nesreče zmanjšate tako, da natančno preberete varnostna navodila v nadaljevanju in ste pozorni na znake nevarnosti na naslednjih straneh.

Splošna navodila:

1. Uporaba stroja ni dovoljena osebam, ki so mlajše od 16 let in osebam, ki so pod vplivom alkohola, zdravil ali drog.
2. Elektromagnetno polje, ki ga ustvarja motor ali električni tokokrog, lahko moti delovanje srčnega spodbujevalnika. Osebe, ki imajo takšno napravo, se morajo **OBVEZNO** posvetovati s svojim zdravnikom preden začnejo uporabljati stroj;
3. Stroja ne poženite, če stojite pred nameščenim orodjem, prav tako se ne približujte orodju, ko se premika. Ko povlečete vrstico za zagon motorja (če je prisotna), morata orodje in sam stroj ostati na mestu.
4. Motor mora **OBVEZNO** ostati ugasnjen med prevozom stroja in med vsemi postopki nastavitvev, vzdrževanja, čiščenja in menjave izmenljive opreme.
5. Od stroja se lahko oddaljite šele potem, ko ugasnete motor in stroj parkirajte na stabilnem in varnem mestu.
6. Bodite pozorni na izpušno cev. Okoliški deli se lahko segrejejo do 80°. Zamenjajte obrabljene ali okvarjene dušilce zvoka.
7. Preden začnete delati s strojem, opravite vizualni pregled in fizično preverjanje, da vsi na stroju vgrajeni varnostni sistemi in sistemi za preprečevanje nesreč delujejo brezhibno. Strogo je prepovedano izključiti takšne sisteme ali posegati vanje. Pred uporabo zamenjajte poškodovane ali obrabljene dele.
8. Kakršna koli neprimerna uporaba, popravila, ki jih opravi nespecializirano osebje, ali uporaba neoriginalnih nadomestnih delov povzročijo propad garancijskih pravic ter zavrnitev vsake odgovornosti proizvajalca.
9. Ne spreminjajte nastavitve regulatorja vrtilne hitrosti motorja in ne uporabljajte pretirano visokih hitrosti.

Navodila za uporabo:

1. Preden začnete uporabljati stroj in/ali izmenljivo opremo se dobro seznanite s krmili in se poučite, kako hitro zaustaviti delovanje.
2. Pred zagonom stroja preverite nivo motornega olja.
3. Pred zagonom stroja preverite, da so vsi pritrdilni elementi (sorniki, vijaki, matice, itd.) priviti, pokrovi in zaščitni sistemi pa so nepoškodovani in pravilno montirani.

4. Med delom hodite, ne tecite.
5. Stroja ne vključite v zaprtih prostorih, kjer se lahko začnejo nabirati ogljikove emisije.
6. S strojem delajte samo v dnevnem času ob dobri osvetljenosti in vidljivosti (minimalna potrebna vidljivost v delovnem območju je določena v odstavku "DELOVNO OBMOČJE".
7. Ne delajte s strojem med nevihtami in/ali na mokrih ali spolzkih terenih.
8. Ne delajte na terenih z naklonom pobočja, večjim od 10°, razne če uporabljate posebna orodja za delo na naklonu (niso na voljo na vseh strojih ali izvedbah). Bodite zelo previdni, ko menjate smer vožnje in ko stroj vlečete proti sebi.
9. Na pobočjih si vedno zagotovite oporne točke. Pazite, da imate noge vedno dovolj oddaljene od orodij in ne segajte z nogami ali rokami v bližino premikajočih delov.
10. Med vodenjem stroja imejte vedno obe roki na krmilu.

Navodila za nastavitve in vzdrževanje:

NEVARNOST!

Vse postopke NASTAVITEV in VZDRŽEVANJA izvajajte, ko je motor ugasnjen. Odstranite kapico svečke ali ključ za vžig (če je prisoten), da preprečite nepričakovan zagon.

POZOR!

Pred izvajanjem postopkov NASTAVITVE in VZDRŽEVANJA preverite in zagotovite stabilnost stroja.

Pazite, da so vse matice, sorniki in vijaki priviti, da zagotovite varno delovanje stroja.

Pazite, da so vedno uporabljeni zgolj originalni nadomestni deli Eurosystems. Lastnik izgubi vse pravice iz garancije, če uporablja neoriginalne nadomestne dele.

Spremembe ali prilagoditve konstrukcije niso dovoljene. V primeru takšnih sprememb propadejo vse garancijske pravice, izključena je tudi vsakršna odgovornost proizvajalca.

Pridržujemo si pravico do konstrukcijskih izboljšav na stroju in/ali izmenljivi opremi, ne da bi spreminjali tudi tukajšnja navodila.

Navodila za dviganje:

NEVARNOST!

Uporabite nepoškodovane dvizne sisteme, primerne glede na težo, ki jo dvigate

(glejte odstavek PREMIKANJE IN PREVOZ).

NEVARNOST!

Ne zadržujte se pod visečimi tovari.

2.1 OPIS IN PODROČJE UPORABE

Motorna kosilnica MLF 03 je stroj z enim orodjem, namenjena za košnjo trave za osebno uporabo v prostem času, ne za profesionalno uporabo.

2.2 NEPRIMERNA UPORABA

1. Stroj uporabljajte izključno v zgoraj predvidene namene, t.j. za košnjo trave.
2. Stroja ne uporabljajte za prevoz predmetov, oseb ali živali;
3. Stroja ne uporabljajte za vleko in/ali potiskanje vozičkov ali drugih naprav;
4. Stroja ne uporabljajte za rezanje česar koli, razen trave;
5. Ne vgrajujte na stroj drugih orodij, ki jih ni odobril proizvajalec;
6. Ne spreminjajte delov stroja;
7. Ne izključite in ne posegajte v zaščitne sisteme.

2.3 DELOVNO OBMOČJE

Uporabnik odgovarja za varnost oseb, predmetov ali živali, ki se nahajajo v nevarnem območju delovanja stroja.

Kot nevarno območje stroja je opredeljeno območje, oddaljeno najmanj 20 m od sredine orodja, vgrajenega na stroju  3.1.

NEVARNOST!

minimalni polmer 20 m se lahko ustrezno poveča, odvisno od izmenljivega orodja, ki je vgrajeno na stroju. Oglejte si specifičen priročnik za točne podatke.

Med uporabo stroja ni dovoljeno zadrževanje v nevarnem območju v nobenem primeru. Samo upravljavec, ki je prebral in razumel vse dele priročnika v celoti, se lahko nahaja v nevarnem območju na edinem predvidenem delovnem položaju, t.j. za krmilom, pri čemer mora trdno držati krmilo.

Upravljavec mora pred zagonom stroja pregledati okoliško območje, še posebej mora biti pozoren na otroke in živali.

Pred začetkom dela v določenem območju, umaknite iz območja vse tuje predmete.

Med delom bodite vedno pozorni na teren in okoliško območje. Če opazite moteče in/ali nevarne predmete, morate obvezno ugasniti stroj in ga zavarovati tako, da preprečite zagon, premikanje in prekuc, še preden se oddaljite z delovnega položaja, da moteči predmet odstranite.

2.4 OBLAČILA

INFORMACIJA!

Za nabavo osebne varovalne opreme je izključno odgovoren kupec ali delodajalec.

Med uporabo stroja in vzdrževalnimi postopki:

morate **OBVEZNO** vedno uporabljati zaščitno obutev, rokavice, primerno zaščitno sluha (glejte poglavje "TEHNIČNE SPECIFIKACIJE" glede na raven emisije hrupa) ter nositi dolge in odporne hlače ter zaščitna očala.



Med razpakiranjem in montažo:

morate **OBVEZNO** uporabljati zaščitno obutev, rokavice in odporna oblačila.



3. OPREDELITEV PIKTOGRAMOV

START



STOP

Ročica plina. V položaju **START** je dovod zraka odprt, medtem ko v položaju **STOP** motor ugasne.

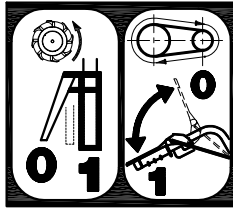

LEVO – vzvod pod krmilnim ročajem sproži premikanje koles v smeri naprej.
DESNO – vzvod zgoraj sproži opremo.

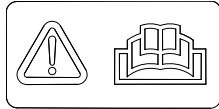

POZOR – preberite priročnik.

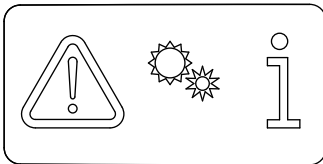

POZOR – premikajoči deli.

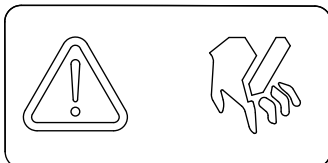

POZOR – kosilna prečka ne segajte z rokami v bližino rezil.

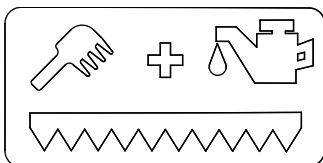

Čiščenje in vzdrževanje kosilne prečke.

4. TEHNIČNE LASTNOSTI

BRUTO in NETO teža	Etiketa z ES izjavo na zadnji strani
Nazivna moč	
Dimenzije rezila	870 mm
Širina	870 mm
Dolžina	1120 mm
Višina	1080 mm
Kolesa	13x5.00-6
Največja hitrost pomikanja naprej	2,5 km/h
Zvočna moč Zvočni tlak Vibracije	Etiketa z ES izjavo na zadnji strani

5. PREMIKANJE IN EMBALAŽA

Za dviganje in premikanje embalaže sta potrebni 2 ali več oseb, ki v ta namen uporabijo ročke na kartonski embalaži. BRUTO teža je navedena v poglavju "TEHNIČNE LASTNOSTI".

POZOR!

Stroja ne prekucnite in ne dovolite, da se prevrača. Pri tem se lahko poškodujejo pokrovi in mehanski deli.

INFORMACIJA!

V primeru dobave več strojev ali izmenljivih kosov opreme na paleti, jih razložite previdno, saj ne smejo pasti na tla. Po potrebi uporabite viličar.

6. RAZPAKIRANJE / MONTAŽA

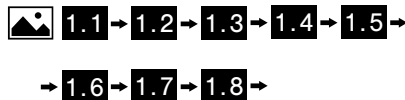

NEVARNOST!

Zaščito rezila pustite vedno nameščeno in nadenite odporne rokavice, pred roko- vanjem s prečko [G].



NEVARNOST!

Za pravilno delovanje zavornega sistema morata biti pravilno priključeni obe vzmeti.

NEVARNOST!

V primeru loma ene ali obeh vzmeti morate opraviti menjavo pred uporabo stroja.

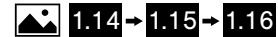

POZOR!

Motor je dobavljen brez mazivnega olja. Navodila o vrsti in količini potrebnega olja najdete v priročniku motorja, ki je priložen v kuverti z dokumenti vseh dodatkov [E].

7. UPORABA

POZOR!

Pred prvim zagonom motorja morate dodati mazivno olje v motor. Navodila o vrsti in količini potrebnega olja najdete v priročniku motorja, ki je priložen v kuverti z dokumenti vseh dodatkov [E].

POZOR!

Pred vklopom stroja preverite nivo olja v motorju kot je navedeno v posebnem priročniku za uporabo.

NEVARNOST!

Pred nadaljnjim branjem priročnika, morate prebrati in v celoti razumeti poglavje "VARNOSTNA NAVODILA".

NEVARNOST!

Pred uporabo stroja preverite, ali vzvodi pravilno delujejo. Glede nastavitve si oglejte odstavek "NASTAVITEV KABLON".

7.1 POLNJENJE REZERVOARJA

NEVARNOST!

Med rokovanjem z vnetljivimi tekočinami bodite zelo pazljivi. Gorivo je zelo vnetljivo in eksplozivno.

NEVARNOST!

Rezervoarja ne polnite v zaprtih ali slabo prezračevanih prostorih.

NEVARNOST!

Preden polnite rezervoar, ugasnite stroj in počakajte, dokler se motor ne ohladi (15-20 min).

NEVARNOST!

V bližini gorljivih tekočin ne kadite in ne uporabljajte elektronskih naprav.

NEVARNOST!

Za polnjenje goriva uporabite primerno in nepoškodovano posodo za gorivo, lijak za natančanje, itd.

NEVARNOST!

V primeru iztekanja goriva morate pred zagonom stroj premakniti z mesta iztekanja.

NEVARNOST!

Po koncu polnjenja goriva namestite čep na mesto in ga trdno privijte.



7.2 ZAGON IN IZKLOP

NEVARNOST!

Pred začetkom uporabe stroja preverite pravilno delovanje dvojne varnostne komande in ročic, ki jih morate med delovanjem zadržati. Za prilagoditve glejte odstavek »PRILAGODITEV KABLOV«. V primeru nepravilnega delovanja komand je uporaba stroja prepovedana.

POZOR!

Pred zagonom stroja preverite nivo motornega olja.

POZOR!

Pred zagonom stroja odstranite zaščito rezila. Zaščitite nikoli ne odstranjujte, ko je stroj vžgan.

INFORMACIJA!

Če je motor "mrzel", vključite zaganjalnik na uplinjaču (odvisno od izvedbe motorja). Glejte posebni priročnik.

Za zagon:   → 

Po zagonu motorja postavite vzvod na sliki  na vmesni položaj.

Za izklop: 

7.3 KRMILA NA STROJU

POMIK NAPREJ: 

VKLJUČITEV PREČKE: 

7.4 NASTAVITEV KRMILNEGA ROČAJA



8. PREMIKANJE IN PREVOZ

NEVARNOST!

Pred nadaljnjim branjem priročnika, morate prebrati in v celoti razumeti poglavje "VARNOSTNA NAVODILA".

Ko je motor ugasnjen, lahko stroj premikate tako, da ga potiskate ali vlečete na krmilnih ročajih.

DVIGANJE: 

9. SKLADIŠČENJE

Kadar stroja ne uporabljate dlje časa, morate nujno zaščititi orodje s snovmi, ki ščitijo pred korozijo in oksidacijo.

Preden stroj skladiščite, očistite ostanke listja in/ali prsti.

NEVARNOST!

Gorivo odstranite iz rezervoarja in zaprite ventil (če je prisoten).

Stroj parkirajte na ravnem terenu in odstranite ključ za vžig (če je prisoten) in/ali kapico svečke.

NEVARNOST!

Zaščitite rezilne dele in po potrebi pokrijte stroj z zaščitno ponjavo.

10. REDNO VZDRŽEVANJE

Pazite, da so vse matice, sorniki in vijaki priviti, da zagotovite varno delovanje stroja in/ali izmenljive opreme.

NEVARNOST!

Pred nadaljnjim branjem priročnika, morate prebrati in v celoti razumeti poglavje "VARNOSTNA NAVODILA".

10.1 MAZANJE

Po vsaki uporabi in po vsakem pranju morate z grafitno mastjo namazati premične dele, iz katerih je sestavljena prečka.

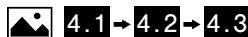

10.2 NASTAVITEV REZILA



Če je hod med zgornjim rezilom in podlago pretiran, morate nastaviti vpenjalo.

Postopek nastavitve:

Zgornje rezilo (a) se ne sme prekrivati s podlago.



Privijte vpenjalo (b), da ni več pretiranega

hoda. Zgornje rezilo (a) ne sme opletati ali se premikati v vertikalni smeri.

Postopoma privijajte vsa 4 vpenjala (b) z enega konca do drugega konca prečke in stalno preverjajte hod rezila (a).



POZOR!

Hod morate izničiti, vendar mora prečka ostati prosta, da se premika v vzdolžni smeri (košnja). Če preveč močno privijete vpenjalo (b) lahko ogrozite premikanje prečke in stroja.

10.3 MENJAVA REZILA



Za montažo rezila morate zgoraj opisani postopek opraviti v obratnem vrstnem redu.

Dodajte Locktite 83-54, preden namestite oba vijaka s slike  ali v celoti zamenjajte vijake z novim sredstvom za tesnitev navojev.

10.4 OSTRENJE REZILA

Postopek za demontažo rezila je opisan pod točko "MENJAVA REZILA".

Rezila na vsakem nožu naostrite s pomočjo primernega orodja (brusilnik, pila ali drugo) in upoštevajte naklon, prikazan na sliki 

10.5 NASTAVITEV KABLOV

Vzvod za pomikanje naprej:

Stroj se mora začeti premikati, ko vzvod za premikanje naprej stisnete preko polovice njegove poti, kot je prikazano na sliki 

Če temu ni tako, morate nastaviti poteg kabla s pomočjo nastavitve na sliki 

Vzvod za sprožitev orodja:

Stroj se mora začeti premikati, ko vzvod za premikanje naprej stisnete preko polovice njegove poti, kot je prikazano na sliki 

Če temu ni tako, morate nastaviti poteg kabla s pomočjo nastavitve na sliki 

10.6 MENJAVA OLJA V STROJU

Približno na vsakih 60 delovnih ur morate zamenjati olje v notranjosti noge stroja.

Dvignite stroj kot je prikazano v poglavju "PREMIKANJE IN PREVOZ".

Zatem je postopek naslednji:



i INFORMACIJA!

Za bolj enostavno in varno izčrpanje uporabite brizgo (ni priložena).

i INFORMACIJA!

Uporabite olje SAE 80 ali enakovredno.

Montažo kolesa opravite po obratnem vrstnem redu.

10.7 POLNJENJE PNEVMATIK

Priporočamo, da ob vsaki uporabi preverite napolnjenost pnevmatik na stroju. Priporočena vrednost tlaka je 21 PSI (1,5 bar).

⚠ POZOR!

Pred polnjenjem pnevmatik vedno preverite podatek o največji vrednosti PSI, ki je naveden na sami pnevmatiki.

11. ČIŠČENJE IN PRANJE

⚠ NEVARNOST!

Pred nadaljnjim branjem priročnika, morate prebrati in v celoti razumeti poglavje "VARNOSTNA NAVODILA".

Pred pranjem in/ali čiščenjem stroja ali iz-

menljive opreme počakajte, da se vsi topli deli ohladijo (najmanj 20 minut). Uporabite stisnjen zrak ali spužvo z nevtralnimi čistilnimi sredstvom in vodo.

⚠ POZOR!

Za pranje stroja in/ali izmenljive opreme nikoli ne uporabite vode pod pritiskom. Motor, eventualna električna napeljava ali baterije se lahko pri tem poškodujejo.

⚠ POZOR!

V bližini etiket ne uporabljajte vode v pretirani količini. V primeru poškodbe etiket morate le-te zamenjati še preden ponovno uporabite stroj in/ali izmenljivo opremo.

12. PROGRAM VZDRŽEVANJA

	Pogostost	glejte pog.
Pregled privitosti pritrdilnih elementov in zaščit	Vedno pred zagonom stroja - preverite, da vijaki, sorniki in/ali matice niso zrahljani ter so pokrovi in zaščitni sistemi celi in pravilno vgrajeni.	-
Čiščenje	Po vsaki uporabi	11.
Polnjenje pnevmatik	Po potrebi	10.7
Mazanje	Po vsaki uporabi in po vsakem pranju	10.1
Nastavitev rezila	Ko košnja ni učinkovita zaradi prevelikega hoda med obema reziloma	10.2
Menjava rezila	Ko rezila ni več mogoče ostriti ali ko poškodbe ni možno popraviti z ostrenjem	10.3
Ostrenje rezila	Rezilo ni več ostro ali je poškodovano	10.4
Nastavitev kablov	Ko delovanje ne ustreza navedbam v priročniku	10.5
Menjava olja v nogi	60 ur	10.6
Motor	Glejte posebni priročnik	

13. MOŽNE TEŽAVE IN REŠITVE

	Možni vzrok	glejte pog.
Motor se ne zažene	Ni goriva, napolnite gorivo	7.1.
	Preverite položaj ročice za plin	7.2.
	Preverite, ali je kapica svečke dobro vstavljena	Posebni priročnik motorja
	Preverite stanje svečke in po potrebi očistite ali zamenjajte	Posebni priročnik motorja
	Preverite, ali je ventil goriva odprt (samo pri izvedbah motorja, kjer je predviden ventil)	Posebni priročnik motorja
Moč motorja se zmanjša	Umazan zračni filter, očistite	Posebni priročnik motorja
Nepravilna košnja trave	Popravite hod rezila	10.2.
	Ponovno naostrite rezilo	10.4.
	Zamenjajte rezilo	10.3.
Kosilna prečka ne deluje	Preverite kable transmisije	10.5.
	Lom jermena	Obrnite se na specializiran servis
Kolesa se ne vrtijo	Preverite kable transmisije	10.5.

Če težave ne uspete rešiti, pokličite najbližji servisni center.

14. DODATNA NAVODILA

14.1 ODSTRANITEV

Ob koncu njegovega življenjskega cikla morate proizvod odstraniti skladno z veljavnimi predpisi glede ločenega odstranjevanja odpadkov, nikakor ne spada med običajne gospodinjske odpadke.

Proizvod oddajte v pooblaščen center za zbiranje odpadkov ali ga vrnite prodajalcu v primeru, da ga želite zamenjati z novim proizvodom iste vrste.

Proizvod je sestavljen iz delov, ki niso biološko razgradljivi in iz snovi, ki lahko onesnažijo okolje, če jih ne odstranite na pravi način. Poleg tega je nekatere od teh materialov možno reciklirati in preprečiti onesnaževanje okolja. Vsi smo odgovorni za zaščito okolja.

Znak , če je prisoten, označuje električne in elektronske naprave, ki jih je treba odstraniti ločeno skladno z določbami direktiv 2002/95/ES, 2002/96/ES in 2003/108/ES. Takšnih naprav ne odvrzite v mešane gospodinjske odpadke, pač pa jih odnesite na posebna območja za ločeno zbiranje odpadkov.

Informacije o posebnih območjih za odstranjevanje odpadkov lahko dobite pri lokalnih organih.

Kdor proizvoda ne odstrani skladno z navodili v tem odstavku, je odgovoren skladno z veljavnimi zakonskimi predpisi.

14.2 IZLOČITEV IZ UPORABE IN ODSTRANITEV

Izločitev iz uporabe in odstranitev stroja in/ali izmenljive opreme, ki so predmet tega priročnika za uporabo, sestoji iz dveh korakov: pooblaščen osebje demontira proizvod upošteva zakonsko uredbo 81/08 (uporaba OVO, itd.), zatem se materiale loči in odstrani kot je navedeno v odstavku "ODSTRANITEV" tega priročnika za uporabo in vzdrževanje.

1. OPĆE INFORMACIJE

1.1 UVOD

Zahvaljujemo na povjerenju danom našim proizvodima i želimo vam ugodnu upotrebu stroja i/ili izmjenjive opreme.

Izradili smo ove upute za upotrebu kako bismo vam osigurali da sa strojem radite bez poteškoća. Pažljivim pridržavanjem ovih uputa dugo ćete moći uživati u ispravnom radu stroja ili izmjenjive opreme.

Prije prelaska na serijsku proizvodnju naši se strojevi i izmjenjiva oprema vrlo rigorozno ispituju, a tijekom se same proizvodnje podvrću strogim provjerama. Time se i za nas i korisnika postiže najbolje jamstvo kvalitete.

Ovaj je stroj i/ili izmjenjiva oprema podvrgnuta rigoroznim nepristranim ispitivanjima u zemlji podrijetla te zadovoljava važeće sigurnosne propise na snazi. Da bi se zajamčila ta razina sigurnosti, moraju se upotrebljavati isključivo originalni rezervni dijelovi.

1.2 PRIRUČNIK

Priručnik je podijeljen u **poglavlja i odjeljke** kako bi se informacije predstavile na najjasniji mogući način.

Upute, crteži i dokumentacija u ovom priručniku povjerljive su tehničke prirode, u strogom vlasništvu proizvođača (vidjeti izjavu CE na zadnjoj stranici) i ne smiju se ni na koji način reproducirati, ni u cijelosti ni djelomično.

Priručnik za upotrebu mora se pažljivo čuvati i pratiti stroj i/ili izmjenjivu opremu pri svim promjenama vlasništva do kojih bi moglo doći tijekom njihova vijeka trajanja.

U tu se svrhu s priručnikom mora pažljivo rukovati čistim rukama i ne smije se stavljati na prljave površine.

Mora se čuvati u prostoru zaštićenom od vlage i topline te uvijek biti pri ruci radi pojašnjenja eventualnih nedoumica. Dijelovi priručnika ne smiju se uklanjati, izmjenjivati niti trgati.

1.3 SIMBOLI U PRIRUČNIKU

OPASNOST!

Ovaj simbol označava situacije koje

mogu utjecati na sigurnost, uzrokovati smrt i/ili teške ozljede operatera.

POZOR!

Ovaj simbol označava situacije koje mogu dovesti do lakših ozljeda operatera i/ili oštećenja stroja.

OBAVIJEST!

Ovaj simbol označava posebne upute za veću jasnoću i jednostavnost upotrebe.

Slike su označene određenom figurom (na primjer  2.1).

1.4 PODACI O PROIZVOĐAČU

Pogledajte naslovnici ili oznaku CE.

Za dodatne informacije i naručivanje rezervnih dijelova obratite se područnim prodavateljima navodeći pritom broj artikla i broj proizvodnje koji možete pronaći na oznaci CE prikazanoj u  2.1.

1. Naziv proizvođača
2. Model
3. Identifikacijski kôd proizvoda
4. Serijski broj artikla
5. Masa
6. Godina / mjesec
7. Snaga motora
8. Vrsta proizvoda

2. SIGURNOSNE UPUTE

OPASNOST!

Sve opasnosti opisane u ovom odjeljku mogu uzrokovati teške ozljede ili smrt operatera.

OPASNOST!

Prije sastavljanja stroja ili izmjenjive opreme i njihova stavljanja u pogon pročitajte i usvojite u cijelosti ovaj priručnik za upotrebu i održavanje.

OPASNOST!

Poslodavac je dužan prenijeti operateru koji će upotrebljavati stroj ili izmjenjivu opremu sve informacije sadržane u ovom priručniku.

Ovaj stroj i/ili izmjenjiva oprema zadovoljavaju sve europske standarde na snazi u razdoblju njihove proizvodnje. Usprkos tome, nepravilna upotreba ili neodgovarajuće održavanje mogu povećati rizik od nesreće.

U cilju smanjenja tog rizika pažljivo pročitajte sigurnosne upute navedene u nastavku i obratite pozornost na simbo-

le opasnosti na sljedećim stranicama.

Opće upute:

1. Upotreba stroja zabranjena je osobama mlađima od 16 godina te osobama koje su po utjecajem alkohola, lijekova ili droga.
2. Elektromagnetsko polje koje stvaraju motor ili električni sklop može utjecati na pejsmejkere. Osobe kojima su ugrađeni takvi uređaji **OBAVEZNO** se moraju posavjetovati sa svojim liječnikom prije upotrebe stroja.
3. Ne pokrećite stroj kada se nalazite ispred njegova alata niti mu se približavajte kada je u pokretu. Povlačenjem užeta startera motora (ako postoji) alat i sami motor moraju ostati na mjestu.
4. Motor mora **OBAVEZNO** biti isključen tijekom transporta stroja te tijekom obavljanja svih operacija podešavanja, održavanja, čišćenja i zamjene izmjenjive opreme.
5. Udaljite se od stroja tek nakon što ste isključili motor i parkirali ga u stabilan i siguran položaj.
6. Vodite računa o ispušnoj cijevi. Dijelovi u njezinoj blizini mogu doseći temperaturu od 80 °C. Zamijenite istrošene ili oštećene prigušivače.
7. Prije započinjanja rada sa strojem obavite vizualnu i fizičku provjeru svih sigurnosnih sustava za sprečavanje nesreća s kojima je stroj opremljen kako biste utvrdili rade li besprijekorno. Strogo se zabranjuje njihovo uklanjanje ili preinačavanje. Prije upotrebe stroja zamijenite oštećene ili istrošene dijelove.
8. Svaka nepravilna upotreba, popravci koje obavi neovlašteno osoblje ili upotreba neoriginalnih rezervnih dijelova dovede do gubitka jamstva i oslobađaju tvrtku proizvođača od svake odgovornosti.
9. Ne izmjenjujte kalibraciju regulatora brzine rotacije motora i ne razvijajte prevelike brzine.

Upute za upotrebu:

1. Prije upotrebe stroja i/ili ove izmjenjive opreme upoznajte se s komandama stroja i naučite kako ga brzo zaustaviti.
2. Prije pokretanja stroja provjerite razinu ulja u motoru.
3. Prije pokretanja stroja provjerite jesu li svi pričvrtni elementi (vijci, matice itd.) pritegnuti te jesu li poklopci i sustavi zaštitite cjeloviti i pravilno montirani.
4. Za vrijeme rada hodajte, nemojte trčati.
5. Ne pokrećite stroj u zatvorenim prostorima u kojima može doći do nakupljanja ugljičnih plinova.
6. Radite sa strojem isključivo danju s dobrim osvijetljenjem i vidljivošću (minimalna potrebna vidljivost radnog prostora definirana

na je u odjeljku „RADNO PODRUČJE”).

7. Ne radite za vrijeme nevremena ni na mokroj ili skliskoj zemlji.

8. Ne radite na terenima s kosinama većima od 10°, osim ako upotrebljavate posebnu opremu za rad na kosini (nije dostupna na svim strojevima ili verzijama). Budite maksimalno oprezni prilikom promjene smjera kretanja i povlačenja stroja prema sebi.

9. Na padinama uvijek osigurajte uporišne točke. Stopala postavljajte na solidnoj udaljenosti od alata i ne približavajte ruke ili stopala dijelovima u pokretu.

10. Strojem upravljate s obje ruke na upravljaču.

Upute za podešavanje i održavanje stroja:

OPASNOST!

Sve radnje PODEŠAVANJA I ODRŽAVANJA moraju se obavljati kada je motor isključen. Uklonite kapicu svjeće ili ključ za uključivanje (ako postoji) kako biste spriječili neočekivana pokretanja.

POZOR!

Prije PODEŠAVANJA I ODRŽAVANJA provjerite i osigurajte stabilnost stroja.

Održavajte pritegnutima sve matice i vijke kako biste osigurali da stroj radi u sigurnim uvjetima.

Koristite samo originalne rezervne dijelove tvrtke Eurosystems. Vlasnik gubi sva prava iz jamstva ako upotrebljava neoriginalne rezervne dijelove.

Ne uvodite strukturne izmjene ili prilagodbe. Takve izmjene dovode do gubitka jamstva i oslobađaju tvrtku proizvođača od svake odgovornosti.

Zadržavamo pravo konstruktivnih unapređenja stroja i/ili zamjenjive opreme bez unošenja izmjena u ove upute.

Upute za podizanje:

OPASNOST!

Upotrebljavajte neoštećene sustave za podizanje koji su prikladni za mase koje je potrebno podignuti (vidjeti odjeljak PREMJEŠTANJE I TRANSPORT).

OPASNOST!

Ne zadržavajte se ispod višećeg tereta.

2.1 OPIS I PODRUČJE PRIMJENE

Motorna strižna kosilica MLF 03 stroj je s

jednim alatom za košenje trave za sijeno namijenjen za osobnu, a ne za profesionalnu upotrebu.

2.2 NEPRAVILNA UPOTREBA

1. Upotrebljavajte stroj isključivo za gore opisanu upotrebu, odnosno za košenje trave.

2. Stroj ne upotrebljavajte za transport stvari, osoba ili životinja.

3. Stroj ne upotrebljavajte za povlačenje i/ili guranje kolica ili drugih uređaja.

4. Stroj ne upotrebljavajte za rezanje nečega što nije trava.

5. Ne montirajte na stroj opremu koju tvrtka proizvođač nije odobrila.

6. Ne preinačujte dijelove stroja.

7. Ne isključujte niti preinačujte sustave zaštite.

2.3 RADNO PODRUČJE

Korisnik je odgovoran za sigurnost osoba, stvari i životinja koje se nalaze u opasnom području stroja.

To se područje definira kao unutarnje područje kruga polumjera od minimalno 20 m od središta kruga koje čini alat montiran na stroju  3.1.

OPASNOST!

Minimalan polumjer od 20 m može se povećati ovisno o vrsti izmjenjive opreme montirane na stroju. U tom se slučaju pozovite na svaki od zasebnih priručnika.

Dok je stroj u pogonu ni iz kog razloga nije dopušteno stajati u opasnom području. Samo je operater, koji je pročitao i usvojio sav sadržaj priručnika, ovlašten stajati unutar tog područja i zauzeti jedini radni položaj za upravljačem, čvrsto ga držeći rukama.

Prije pokretanja stroja operater mora provjeriti okolno područje, a posebnu pozornost mora obratiti na djecu i životinje.

Prije početka rada u određenom području očistite ga od nepripadajućih predmeta.

Za vrijeme rada uvijek vodite računa o terenu i okolnom području. Ako uočite neželjene i/ili opasne predmete, prije nego što napustite radni položaj da biste ih uklonili, isključite stroj i postavite ga u siguran položaj u kojem je onemogućeno njegovo uključivanje, pokretanje i prevrtanje.

2.4 ODJEĆA

OBAVIJEST!

Nabava osobne zaštitne opreme isključiva je dužnost klijenta odnosno poslodavca.

Za vrijeme upotrebe stroja i operacija održavanja:

OBAVEZNA je upotreba zaštitne obuće, rukavica, odgovarajuće opreme za zaštitu sluha (pogledajte poglavlje „TEHNIČKE SPECIFIKACIJE” za razine zvučnih emisija) te nošenje dugih i čvrstih hlača i zaštitnih naočala.



Za vrijeme raspakiravanja i montaže:

OBAVEZNA je stalna upotreba zaštitne obuće, rukavica i čvrste odjeće.



3. DEFINICIJE PIKTOGRAMA

START



STOP

Ručica gasa. U položaju START zrak je otvoren dok se u položaju STOP motor isključuje.

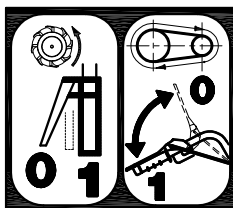

LJEVO – ručica ispod upravljača pokreće okretanje kotača prema naprijed.

DESNO – ručica u položaju prema gore pokreće alat.

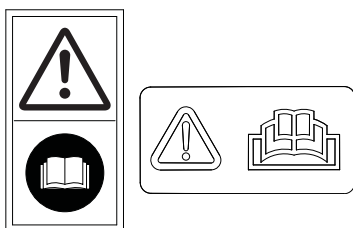

POZOR – pročitajte priručnik.

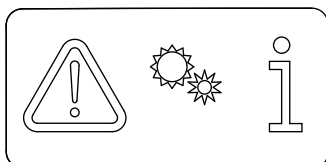

POZOR – elementi u pokretu.

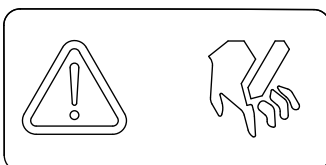

POZOR – rezna letva
Ne približavajte ruke noževima.

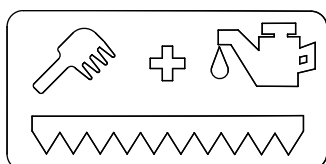

Čišćenje i održavanje rezne letve.

4. TEHNIČKE KARAKTERISTIKE

BRUTO i NETO masa	Oznaka izjave CE na zadnjoj stranici
Nazivna snaga	
Dimenzije noža	870 mm
Širina	870 mm
Dužina	1120 mm
Visina	1080 mm
Kotači	13 x 5,00 – 6
Maksimalna brzina kretanja prema naprijed	2,5 km/h
Jakost zvuka Zvučni tlak Vibracije	Oznaka izjave CE na zadnjoj stranici

5. PREMJEŠTANJE I PAKIRANJE

Pakiranje premještajte u paru ili s više osoba pomažući se pritom ručicama na kartonu. BRUTO masa navedena je u poglavlju „TEHNIČKE KARAKTERISTIKE”.

POZOR!

Ne preokrećite niti kotrljajte stroj. Može doći do oštećenja poklopaca ili mehaničkih elemenata.

OBAVIJEST!

U slučaju isporuke više strojeva ili zmjenjive opreme na paleti, odstranite ih s palete pazeći da ne padnu na tlo. Ako je potrebno pomognite se viličarem.

6. RASPAKIRAVANJE / MONTAŽA

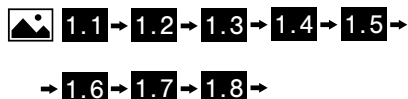

OPASNOST!

Zaštitu za nož ostavite uvijek montiranom, a prije rukovanja s reznom letvom stavite čvrste rukavice [G] 1.1.

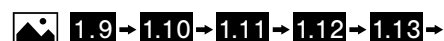

OPASNOST!

Da bi sustav za kočenje pravilno funkcionirao, obje opruge moraju biti pravilno prikvaćene.

OPASNOST!

U slučaju pucanja jedne opruge ili obje, prije upotrebe stroja prvo ih zamijenite.

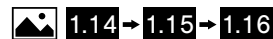

POZOR!

Motor se isporučuje bez ulja za podmazivanje. Upute o vrsti ulja koju treba upotrebljavati i količinama koje treba uliti potražite u knjižici o motoru koja se nalazi u vrećici s dodatnom opremom [E] 1.1.

7. UPOTREBA

POZOR!

Prije prvog pokretanja u motor je potrebno dodati ulje za podmazivanje. Upute o vrsti ulja koju treba upotrebljavati i količinama koje treba uliti potražite u knjižici o motoru koja se nalazi u vrećici s dodatnom opremom [E] 1.1.

POZOR!

Prije uključivanja stroja provjerite razinu ulja u motoru kako je navedeno u zasebnom priručniku za upotrebu.

OPASNOST!

Prije započinjanja s čitanjem pročitajte i usvojite u cijelosti poglavlje „SIGURNOSNE UPUTE”.

OPASNOST!

Prije upotrebe stroja provjerite rade li ručice pravilno. Za njihovo podešavanje pogledajte odjeljak „PODEŠAVANJE KABELA”.

7.1 PUNJENJE REZERVOARA

OPASNOST!

Budite pažljivi prilikom rukovanja sa zapaljivim tekućinama. Gorivo je visokozapaljivo i eksplozivno.

OPASNOST!

Ne punite rezervoar u zatvorenim ili slaboprovjetrenim prostorima.

OPASNOST!

Prije punjenja rezervoara isključite stroj i pričekajte da se motor ohladi (15 – 20 min).

OPASNOST!

Ne pušite niti upotrebljavajte elektronske uređaje u blizini zapaljivih tekućina.

OPASNOST!

Upotrebljavajte prikladan i neoštećen pribor za punjenje, npr. spremnike za gorivo, lijevke itd.

⚠ OPASNOST!

U slučaju da dođe do istjecanja goriva, premjestite stroj prije nego ga pokrenete.

⚠ OPASNOST!

Po završetku punjenja vratite čep na njegovo mjesto i čvrsto ga pritegnite.



7.2 POKRETANJE I ISKLJUČIVANJE

⚠ OPASNOST!

Prije upotrebe stroja provjerite ispravan rad ručica održanog djelovanja i dvostruke sigurnosne kontrole. Za podešavanje pogledajte odjeljak »PODEŠAVANJE KABELA«. Zabranjeno je koristiti stroj u slučaju kvara na komandama.

⚠ POZOR!

Prije pokretanja stroja provjerite razinu ulja u motoru.

⚠ POZOR!

Prije pokretanja stroja uklonite zaštitu za nož. Nikada je ne uklanjajte kada je stroj uključen!

ⓘ OBAVIJEST!

Ako je motor „hladan”, pokrenite starter-uređaj na rasplinjaču (ovisno o verziji motora). Pogledajte zasebni priručnik.

Za pokretanje **3.3** → **3.4** → **3.5**

Nakon pokretanja motora postavite ručicu na slici **3.4** u srednji položaj.

Za isključivanje **3.6**

7.3 KOMANDE STROJA

KRETANJE UNAPRIJED: **3.7**

POKRETANJE LETVE: **3.8**

7.4 PODEŠAVANJE UPRAVLJAČA



8. PREMJEŠTANJE I TRANSPORT

⚠ OPASNOST!

Prije započinjanja s čitanjem pročitajte i usvojite u cijelosti poglavlje »SIGURNOSNE UPUTE».

Kada je motor isključen stroj je moguće

premjestiti njegovim guranjem ili povlačenjem za upravljač.

PODIZANJE: **3.10**

9. SKLADIŠTENJE

Ako se stroj dulje vremena ne koristi, potrebno ga je zaštititi antikorozivnim i antioksidirajućim sredstvima.

Stroj prije skladištenja očistite od lišća i/ili zemlje.

⚠ OPASNOST!

Odstranite gorivo iz rezervoara i zatvorite ventil (ako ga ima).

Parkirajte stroj na ravnoj podlozi i uklonite ključ za uključivanje (ako postoji) i/ili kapiću svjeće.

⚠ OPASNOST!

Zaštitite oštre dijelove i po mogućnosti pokrijte stroj zaštitnim navlakama.

10. PERIODIČNO ODRŽAVANJE

Održavajte pritegnutima sve matice i vijke kako biste osigurali da stroj i/ili izmjenjiva oprema rade u sigurnim uvjetima.

⚠ OPASNOST!

Prije započinjanja s čitanjem pročitajte i usvojite u cijelosti poglavlje »SIGURNOSNE UPUTE».

10.1 PODMAZIVANJE

Nakon svake upotrebe i nakon svakog pranja potrebno je s grafitnom mašću podmazati pokretne elemente koji sačinjavaju letvu.

4.1 → **4.2** → **4.3**

10.2 PODEŠAVANJE NOŽA

4.4

Ako zračnost između gornjeg noža i baze postane prevelika, treba podesiti pritiskivač noža (d).

Postupite na sljedeći način:

Razmaknite gornji nož (a) od baze.

4.5

Zavijte pritiskivače noža (b) sve dok zrač-

nost ne nestane. Gornji se nož (a) ne smije mrdati ili pomicati okomito.

Pritegnite 4 pritiskivača noža (b) redom od jednog kraja letve na drugi provjeravajući pritom zračnost noža (a).

4.6

⚠ POZOR!

Potrebno je anulirati zračnost, ali omogućiti da se letva pokreće uzdužno (rez). Prejako pritezanje pritiskivača noža (b) može dovesti do oštećenja u kretanju letve i stroja.

10.3 ZAMJENA NOŽA

4.7 → **4.8** → **4.9** → **4.10** → **4.11**

Za montiranje novog noža slijedite gore opisani postupak obrnutim redom.

Dodajte Locktite 83-54 prije montiranja dvaju vijaka sa slike **4.8** ili u cijelosti zamijenite vijke s novim sredstvom za osiguravanje navoja.

10.4 OŠTRENJE NOŽA

Demontirajte nož slijedeći postupak naveden u točki „ZAMJENA NOŽA”.

Naoštrite oštricu svakog noža odgovarajućim alatom (brusilica, turpija ili drugo) pridržavajući se nagiba naznačenog na slici **4.12**

10.5 PODEŠAVANJE KABELA

Ručica za kretanje naprijed:

Kretanje stroja mora započeti kada je ručica za kretanje prema naprijed prešla polovicu puta kako je prikazano na slici **4.13**

Ako nije tako, treba podesiti zategnutost kabela preko regulatora prikazanog na slici **4.14**

Ručica za pokretanje alata:

Kretanje stroja mora započeti kada je ručica za kretanje prema naprijed prešla polovicu puta kako je prikazano na slici **4.15**

Ako nije tako, treba podesiti zategnutost kabela preko regulatora prikazanog na slici **4.16**

10.6 ZAMJENA ULJA U STROJU

Otprilike nakon svakih 60 sati rada treba zamijeniti ulje koje se nalazi u nozi stroja.

Podignite stroj kako je navedeno u poglavlju „PREMJEŠTANJE I TRANSPORT”. Zatim postupite na sljedeći način:



i OBAVIJEST!

Za jednostavnije i sigurnije izvlačenje ulja upotrijebite špricu (nije uključena u opremu).

i OBAVIJEST!

Koristite ulje SAE 80 ili ekvivalentno.

Kotač montirajte obavljanjem istih radnji obrnutim slijedom.

10.7 PUMPANJE GUMA

Preporučujemo da pri svakoj upotrebi provjerite napumpanost guma stroja. Preporučena je vrijednost 21 PSI (1,5 bar).

⚠ POZOR!

Prije pumpanja gume uvijek provjerite maksimalnu vrijednost u PSI-jevima u samoj gumi.

11. ČIŠĆENJE I PRANJE

⚠ OPASNOST!

Prije započinjanja s čitanjem pročitajte i usvojite u cijelosti poglavlje „SIGURNO-

SNE UPUTE”.

Prije pranja i/ili čišćenja stroja ili izmjenjive opreme pričekajte da se svi zagrijani dijelovi ohlade (najmanje 20 minuta). Upotrijebite komprimirani zrak ili spužvu natoplenu neutralnim deterdžentom i vodom.

⚠ POZOR!

Ne upotrebljavajte vodu pod tlakom za pranje stroja i/ili izmjenjive opreme. Motor i mogući električni sustavi ili baterije mogli bi se oštetiti.

⚠ POZOR!

Izbjegavajte prekomjernu upotrebu vode u blizini oznaka. Ako se oštete, potrebno ih je zamijeniti prije ponovne upotrebe stroja i/ili izmjenjive opreme.

12. PROGRAM ODRŽAVANJA

	Učestalost	Vid. pogl.
Provjera pritegnutosti pričvrstnih elemenata i zaštita	Uvijek prije pokretanja stroja – provjerite da nema labavih vijaka i/ili matica te da su poklopci i sustavi zaštite cjeloviti i pravilno montirani	-
Čišćenje	Nakon svake upotrebe	11.
Pumpanje	Prema potrebi	10.7
Podmazivanje	Nakon svake upotrebe i nakon svakog pranja	10.1
Podešavanje noža	Kada rez nije učinkovit zbog prevelike zračnosti između dva noža	10.2
Zamjena noža	Kada više nije moguće oštriti nož ili kada se udubljenje ne može popraviti oštrenjem	10.3
Oštrenje noža	Gubitak oštine noža ili nastanak udubljenja	10.4
Podešavanje kabela	Ako stroj ne radi kako je predviđeno u priručniku	10.5
Zamjena ulja u nozi motora	60 sati	10,6
Motor	Pogledajte zasebnu knjižicu o motoru	

13. MOGUĆI KVAROVI I RJEŠENJA

	Mogući uzrok	5. poglavlje
Motor se ne pokreće	Potrošeno gorivo, dopunite ga	7.1.
	Provjerite položaj gasa	7.2.
	Provjerite je li kapica svječiće do kraja utaknuta	Zasebna knjižica o motoru
	Provjerite stanje svječiće pa je eventualno očistite ili zamijenite	Zasebna knjižica za motor
	Provjerite je li ventil za gorivo otvoren (samo za modele motora kod kojih je predviđen ventil)	Zasebna knjižica o motoru
Snaga motora slabi	Prljav filter zraka, očistite ga	Zasebna knjižica o motoru
Nepravilno rezanje trave	Popravite zračnost noža	10.2.
	Naoštrite nož	10.4.
	Zamijenite nož	10.3.
Rezna letva ne radi	Provjerite prijenosne kabele	10.5.
	Puknuće remena	Obratite se specijaliziranom servisu
Kotači se ne okreću	Provjerite prijenosne kabele	10.5.

U slučaju da ne uspijete riješiti problem, obratite se najbližem ovlaštenom servisnom centru

14. DODATNE UPUTE

14.1 ODLAGANJE

Proizvod se na kraju njegova vijeka trajanja mora zbrinuti prema važećim propisima u pogledu odvojenog odlaganja otpada i ne smije se tretirati kao obični komunalni otpad.

Proizvod se mora zbrinuti u namjenskim centrima za prikupljanje otpada ili se treba vratiti prodavatelju u slučaju da ga se želi zamijeniti s ekvivalentnim novim.

Proizvod se sastoji od dijelova koji nisu biorazgradivi i tvari koje mogu zagaditi okoliš ako se ne zbrinu na prikladan način. Osim toga, neki od tih materijala mogu se reciklirati čime se sprečava zagađenje okoliša. Dužnost je svih nas da doprinesemo zdravlju okoliša.

Simbol , ako je prisutan, označava da je riječ o električnoj i elektroničkoj opremi koja se odlaže odvojeno kako je propisano direktivama 2002/95/EZ, 2002/96/EZ i 2003/108/EZ. Ne bacajte takvu opremu u mješoviti komunalni otpad, već je odnesite u odgovarajuća područja za odvojeno prikupljanje.

Zatražite informacije od lokalnih nadležnih tijela u pogledu područja namijenjenih za odlaganje otpada.

Tko ne odlaže proizvod u skladu s navedenim u ovom odjeljku, snosi odgovornost prema važećim propisima.

14.2 STAVLJANJE IZVAN POGONA I RASHODOVANJE

Stavljanje izvan pogona i rashodovanje stroja i/ili izmjenjive opreme koji su predmet ovog priručnika za upotrebu sastoji se od rastavljanja proizvoda koje obavlja ovlašteno osoblje pridržavajući se navedenog u Zak. dekretu 81/08 (upotreba OZO-a) te daljnjeg razdvajanja i odlaganja kako je navedeno u odjeljku „ODLAGANJE” ovog priručnika o upotrebi i održavanju.

1. GENEL BİLGİLER

1.1 GİRİŞ

Ürünlerimize gösterdiğiniz güven için teşekkür eder, makine ve/veya değiştirilebilir ekipmanı keyifle kullanmanızı dileriz.

Sorunsuz bir kullanım için bu işletim talimatını hazırladık. Burada verilen tavsiyeleri dikkatle uygulayarak, makinenin ya da değiştirilebilir ekipmanın uzun süre sorunsuz çalışmasını sağlayabilirsiniz.

Makinelerimiz ve değiştirilebilir ekipmanlarımız, toplu üretimden önce sıkı testlere tabi tutulmakta ve imalat sırasında yoğun kontrollerden geçmektedir. Bu, bizim için ve kullanıcılar için en iyi kalite garantisidir.

Bu makine ve/veya değiştirilebilir ekipman, menşe ülkesinde gerçekleştirilen bağımsız sıkı testlere tabi tutulmuş olup yürürlükteki güvenlik standartlarına uygundur. Bu güvenlik seviyesini korumak için yalnızca orijinal yedek parçalar kullanılmalıdır.

1.2 KILAVUZ

Burada yer alan bilgilerin mümkün olduğunca açık ve anlaşılır olması için, kılavuz belirli **bölmelere** ve **paragraflara** ayrılmıştır.

Bu kılavuzda yer alan talimatlar, çizimler ve belgeler, tamamen gizli ve teknik nitelikte ve kesinlikle üreticiye ait olup (son sayfadaki CE beyanına bakınız) kısmen veya tamamen çoğaltılması kesinlikle yasaktır.

Kullanım kılavuzu dikkatle muhafaza edilmeli ve kullanım ömrü boyunca yapılacak her türlü mülkiyet değişikliğinde makine ve/veya değiştirilebilir ekipmanla birlikte bulundurulmalıdır.

Bu amaçla, kılavuz dikkatle ve temiz ellerle kullanılmalı, kirli yüzeylerde bırakılmamalıdır.

Nem ve yüksek ısıdan korunan bir ortamda muhafaza edilmeli ve şüpheli durumlara karşı daima hazır bulundurulmalıdır. Kılavuzun sayfaları sökülmemeli, değiştirilmemeli ve yıpratılmamalıdır.

1.3 KILAVUZDA KULLANILAN SEMBOLLER

TEHLİKE!

Bu sembol; güvenliği etkileyecek, kullanıcının ölümüne ve/veya ciddi yaralanmalara maruz kalmasına yol açabilecek durumları göstermektedir.

DİKKAT!

Bu sembol, kullanıcının küçük yaralanmalara maruz kalmasına ve/veya makinenin zarar görmesine yol açabilecek durumları göstermektedir.

UYARI!

Bu sembol, daha fazla bilgi gerektiren durumlar ve kullanım kolaylığı için düzenlenen özel işaretleri göstermektedir.

Görüntüler belli bir şekil ile belirtilmiştir (örn.  2.1).

1.4 ÜRETİCİ BİLGİLERİ

Kapağa ya da CE etiketine bakın.

Bilgi ve yedek parça siparişi için, lütfen CE etiketinde bulunan malzeme numarası ve üretim numarası ile birlikte yerel bayilere başvurun.  2.1

1. Üretici bilgileri
2. Model
3. Ürün tanımlama kodu
4. Parça seri numarası
5. Parti
6. Yıl/Ay
7. Motor gücü
8. Ürün tipi

2. EMNİYET TALİMATLARI

TEHLİKE!

Bu paragrafta belirtilen tehlikeler operatörün ağır yaralanmasına veya ölümüne sebep olabilir.

TEHLİKE!

Makineyi ya da değiştirilebilir ekipmanı monte etmeden ve çalıştırmadan önce, bu kullanım ve bakım kılavuzunun tamamını okuyup anladığınızdan emin olun.

TEHLİKE!

Bu kılavuzda yer alan tüm bilgileri, makineyi ya da değiştirilebilir ekipmanı kullanacak olan operatöre aktarmak, işverenin sorumluluğundadır.

Bu makine ve/veya değiştirilebilir ekipman, üretim sırasında yürürlükte olan tüm Avrupa standartlarına uygundur. Bununla birlikte, yanlış kullanım ya da yetersiz bakım, yaralanma riskini artırabilir.

Bu riski azaltmak için, aşağıda bulunan güvenlik talimatlarını dikkatle okuyun ve takip eden sayfalardaki tehlike sembollerine dikkat edin.

Genel işaretler:

1. Makinenin, 16 yaş altındaki çocuklar ve alkol, ilaç ya da uyuşturucu alanlar tarafından kullanılması yasaktır.
2. Motor ya da elektrik devresinin neden olduğu elektromanyetik alan, kalp pili cihazlarının çalışmasını engelleyebilir. Bu cihazları kullananların, makineyi kullanmadan önce doktora danışmaları **GEREKİR**.
3. Cihazı, makinenin önünde çalıştırmayın ve makine hareket halindeyken cihazla birlikte yaklaşmayın. Varsa motor marş ipini çekerek, cihazın ve makinenin sabit kalmasını sağlayın.
4. Makinenin taşınması ve tüm ayar, bakım, temizlik işlemleri ve ekipman değiştirme sırasında motor **KESİNLİKLE** kapalı durumda olmalıdır.
5. Makineden uzaklaşmadan önce motoru durdurup, makineyi sabit ve güvenli bir yere yerleştirin.
6. Egzoz borusuna dikkat edin. Yakındaki parçaların sıcaklığı 80°'ye kadar yükselebilir. Yıpranmış ya da arızalı olan susturucuları değiştirin.
7. Makineyi kullanmadan önce, gözle ve fiziki bir kontrol yaparak, makinede bulunan tüm güvenlik ve kaza önleme sistemlerinin mükemmel durumda olduğundan emin olun. Bu sistemleri devre dışı bırakmak ya da kurcalamak kesinlikle yasaktır. Kullanmadan önce hasarlı ya da yıpranmış parçaları değiştirin.
8. Uygunsuz kullanımlar, yetkisiz personel tarafından yapılan onarımlar ya da orijinal olmayan yedek parçaların kullanılması halinde, garanti geçersiz olacaktır ve üretici sorumluluk kabul etmeyecektir.
9. Motor dönüş hızı düzenleyicisinin ayarını değiştirmeyin ve makineyi aşırı hızda kullanmayın.

Kullanım işaretleri:

1. Makineyi ve/veya değiştirilebilir ekipmanı kullanmadan önce, kumanda etmeyi ve hızlı durdurma işlevini iyice öğrenin.
2. Makineyi çalıştırmadan önce motor yağ seviyesini kontrol edin.
3. Makineyi çalıştırmadan önce, tüm sabitleme parçalarının (cıvatalar, vidalar, somunlar vb.) sıkıldığından ve kapakların ve koruma sistemlerinin sağlam ve doğru monte edildiğinden emin olun.
4. Çalışma sırasında makinenin yakınında yürümeyin ve koşmayın.
5. Makineyi, karbon dumanının birikebileceği kapalı alanlarda çalıştırmayın.
6. Yalnızca gün ışığı saatlerinde iyi bir aydınlatma ve görüş kabiliyeti ile çalışın (İhtiyaç duyulan asgari görüş kabiliyeti, "ÇALIŞMA ALANI" bölümünde çalışma alanı için belir-

lenen değere eşit olmalıdır).

7. Fırtına sırasında ve/veya ıslak ya da kaygan zeminde çalışmayın.

8. Eğimli alanda çalışmak için özel bir ekipman kullanmıyorsanız (tüm makine-lerde ya da modellerde mevcut değildir), eğimi 10°'den fazla olan arazilerde çalışmayın. Hareket yönünü değiştirirken ve makineyi kendinize doğru çekerken azami dikkat gösterin.

9. Eğimli alanlarda dinlenme noktaları bulunduğundan daima emin olun. Ayaklarınızı makine aksamından uzak tutun ve ellerinizi ya da ayaklarınızı hareketli parçalara yaklaştırmayın.

10. Makineyi kullanırken iki elinizi daima gidon üzerinde tutun.

Ayar ve bakım talimatları:

⚠ TEHLİKE!

Tüm AYAR ve BAKIM işlemleri, motor kapalıyken yapılmalıdır. Makinenin kontrolsüz çalışmasını engellemek için buji kapağını ya da varsa kontak anahtarını çıkarın.

⚠ DİKKAT!

AYAR ve BAKIM işlemlerini yapmadan önce, makinenin dengede durduğundan emin olun.

Makinenin güvenle çalışmasını sağlamak için tüm somunların, civataların ve vidaların sıkıldığından emin olun.

Yalnızca orijinal Eurosystems yedek parçaları kullanın. Orijinal olmayan yedek parçalar kullanılması halinde, makine sahibi tüm garanti haklarını kaybeder.

Makine üzerinde yapısal değişiklik ya da uyarlamalar yapmayın. Bu tür değişiklikler yapılması halinde, garanti geçersiz olur ve üretici sorumlu tutulamaz.

Bu talimatlarda değişiklik yapmaksızın, makine ve/veya değiştirilebilir ekipman üzerinde yapıcı iyileştirmeler yapma hakkımız saklıdır.

Kaldırma talimatları:

⚠ TEHLİKE!

Kaldırılacak yüklere uygun, hasar görmemiş kaldırma sistemleri kullanın (KALDIRMA VE TAŞIMA bölümüne bakınız).

⚠ TEHLİKE!

Havada asılı yüklerin altında durmayın.

2.1 ÜRÜN AÇIKLAMASI VE KULLANIM ALANI

MLF 03 çim biçme makinesi, saman üretimi için ot biçme amaçlı geliştirilmiş, hobi ve profesyonel olmayan kullanımlara yönelik tek işlevli bir makinedir.

2.2 DOĞRU KULLANIM

1. Makineyi yalnızca yukarıda belirtilen amaçla, yani çimleri biçmek için kullanın.
2. Makineyi; eşya, insan ya da hayvan taşımak için kullanmayın.
3. Makineyi, araba ya da diğer cihazları çekmek ve/veya itmek için kullanmayın.
4. Makineyi çim haricinde, başka şeyler kesmek için kullanmayın.
5. Üretici tarafından uygun görülmeyen diğer donanımları makineye monte etmeyin.
6. Makine parçaları üzerinde değişiklik yapmayın.
7. Koruma sistemlerini devre dışı bırakmayın ve kurcalamayın.

2.3 ÇALIŞMA ALANI

Kullanıcı, makinenin tehlike bölgesinde bulunan kişi, eşya ve hayvanların güvenliğinden sorumludur.

Bu bölge, merkezinde makinenin yer aldığı 20 metre yarıçapında bir dairenin kapladığı alandır  3.1.

⚠ TEHLİKE!

Asgari 20 metre olarak belirlenen yarıçap, makineye monte edilen değiştirilebilir ekipman tipine bağlı olarak artırılabilir. Bu durumda, konuyla ilgili kılavuza bakın.

Makine çalışırken, kimsenin herhangi bir nedenle tehlike bölgesi içinde bulunmasına izin verilmemelidir. Yalnızca bu kılavuzun tüm bölümlerini okumuş ve anlamış olan operatör, bu alan içinde kalabilir ve gidonun arkasında durup gidonu sıkıca tutarak çalışma istasyonu içinde durabilir.

Operatör, makineyi çalıştırmadan önce çevreyi kontrol etmeli ve çocuklara ve hayvanlara özellikle dikkat etmelidir.

Belirlenen alanda çalışmaya başlamadan önce, alanı yabancı maddelerden arındırın.

Çalışma sırasında daima araziye ve çevre alana dikkat edin. İstenmeyen ve/veya tehlikeli maddeleri tespit etmeniz gereken durumlarda, bu maddeleri alandan çıkarmak

üzere çalışma pozisyonundan kalkmadan önce makineyi kapatın ve güvenli bir konumda tutun; çalışmasını, hareket etmesini ya da devrilmesini engelleyin.

2.4 AMBALAJ

ⓘ UYARI!

Bu tür kişisel koruyucu ekipmanın tedarik edilmesi, yalnızca müşterinin ya da işverenin sorumluluğundadır.

Makinenin kullanım ve bakımı sırasında:

Daima emniyet ayakkabısı, eldiven, uygun kulak koruyucu (ses emisyon seviyeleri için "TEKNİK ÖZELLİKLER" bölümüne bakın) ve uzun ve dayanıklı pantolon ve koruyucu gözlük kullanmak **ZORUNLUDUR**.



Paketten çıkarma ve montaj sırasında:

Daima emniyet ayakkabısı, eldiven ve dayanıklı kıyafetler kullanmak **ZORUNLUDUR**.



3. GÖRSELLERİN AÇIKLAMASI

START



STOP

Gaz pedalı kontrolü. **START** konumunda hava girişi açılır, **STOP** konumunda ise motor durur.

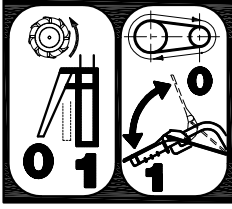

SOL - Gidonun altındaki kol, tekerlekleri ileri yönde harekete geçirir.

SAĞ - Üst kısımda bulunan kol ekipmanı çalıştırır.

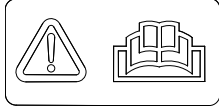

DİKKAT - Kılavuzu okuyun.

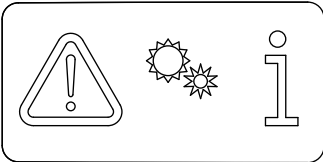

DİKKAT - Hareketli parçalar.

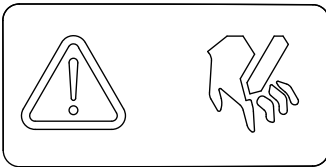

DİKKAT - Kesici çubuk
Ellerinizi bıçaklara yaklaştırmayın.

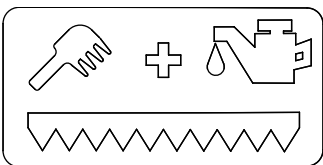

Kesici çubuğun temizlik ve bakımı.

4. TEKNİK ÖZELLİKLER

BRÜT ve NET AĞIRLIK	Son sayfada yer alan CE etiketi
Anma gücü	
Bıçak boyutu	870 mm
Genişlik	870 mm
Uzunluk	1120 mm
Yükseklik	1080 mm
Tekerlekler	13x5,00-6
Azami ileri hız	2,5 km/h
Ses gücü	
Ses basıncı	Son sayfada yer alan CE etiketi
Titreşimler	

5. KALDIRMA VE AMBALAJ

Paketi taşımak için, 2 veya daha fazla kişiyle kartonun üzerindeki tutamaçları kullanarak kaldırın. BRÜT ağırlık, "TEKNİK ÖZELLİKLER" bölümünde belirtilmiştir.

DİKKAT!

Makineyi yan yatırmayın ya da yuvarlamayın. Kaputlar ve mekanik parçalar zarar görebilir.

UYARI!

Palet üzerinde birden fazla makine ya da değiştirilebilir ekipman olması durumunda, yere düşürmeden ambalajlarını açın. Forklift yardımıyla taşıyın.

6. PAKETTEN ÇIKARMA/MONTAJ

1.1 → 1.2 → 1.3 → 1.4 → 1.5 →

→ 1.6 → 1.7 → 1.8 →

TEHLİKE!

Bıçak korumasını daima monte edilmiş durumda bırakın ve çubuğu [G] kullanmadan önce dayanıklı eldivenler kullanın. **1.1.**

1.9 → 1.10 → 1.11 → 1.12 → 1.13 →

TEHLİKE!

Fren sisteminin düzgün çalışması için her iki yayın uygun şekilde takılması gerekir.

TEHLİKE!

Yaylardan birinin ya da her ikisinin kırılması durumunda, makineyi kullanmadan önce yenisini takın.

1.14 → 1.15 → 1.16

DİKKAT!

Motor, yağlama yağı olmadan teslim edilir. Kullanılacak yağ tipi ve miktarı hakkında bilgi için aksesuar çantasında [E] bulunan motor kılavuzuna bakın.

1.1

7. KULLANIM

DİKKAT!

Makineyi ilk kez çalıştırmadan önce, motora yağlama yağı eklenmelidir. Kullanılacak yağ tipi ve miktarı hakkında bilgi için aksesuar çantasında [E] bulunan motor kılavuzuna bakın. **1.1**

DİKKAT!

Makineyi çalıştırmadan önce, motorun içindeki yağ seviyesini kullanım kılavuzunda belirtilen şekilde kontrol edin.

TEHLİKE!

Okumaya devam etmeden önce, "GÜVENLİK TALİMATLARI" bölümünü tamamen okuyup anladığınızdan emin olun.

TEHLİKE!

Makineyi kullanmadan önce kolların doğru çalışıp çalışmadığını kontrol edin. Ayarlar için, "KABLO AYARI" bölümüne bakın.

7.1 YAKIT DOLDURMA

TEHLİKE!

Yanıcı sıvılar kullanırken dikkatli olun. Yakıt, yüksek seviyede yanıcı ve patlayıcıdır.

TEHLİKE!

Depoyu kapalı ya da iyi havalandırılmamış alanlarda doldurmayın.

TEHLİKE!

Depoyu doldurmadan önce, makineyi kapatın ve motorun soğumasını bekleyin (15-20 dk).

TEHLİKE!

Yanıcı sıvıların yakınında sigara içmeyin ve elektronik cihazlar kullanmayın.

TEHLİKE!

Uygun ve hasarsız yakıt kutuları, huniler vb. doldurma aletleri kullanın.

TEHLİKE!

Yakıt sızıntısı olması durumunda, çalıştırmadan önce makinenin yerini değiştirin.

⚠ TEHLİKE!

Yakıt doldurma işleminden sonra, kapağı sıkıca yerine takın.



7.2 BAŞLATMA VE KAPATMA

⚠ TEHLİKE!

Makineyi kullanmadan önce bakımı yapılan hareketli kolların ve çift güvenlik kontrolünün doğru çalışıp çalışmadığını kontrol edin. Ayarlamalar için "KABLO AYARLAMA" bölümüne bakın. Kontrollerde bir arıza olması durumunda makinenin kullanımı yasaktır.

⚠ DİKKAT!

Makineyi çalıştırmadan önce motor yağ seviyesini kontrol edin.

⚠ DİKKAT!

Makineyi çalıştırmadan önce bıçak koruma kapağını çıkarın. Makineyi kesinlikle çalışır durumdayken sökmeyin!

ⓘ UYARI!

Motor "soğuk" ise, (motor modeline bağlı olarak) karbüratörde bulunan marş motorunu çalıştırın. İlgili kılavuza bakın.

Makineyi çalıştırmak için:

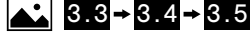

Motor çalıştırıldıktan sonra, şekil 'teki kolu orta konuma getirin.

Makineyi kapatmak için:

7.3 MAKİNEYİ KUMANDA ETME

İLERİ:

ÇUBUK BAĞLANTISI:

7.4 GİDON AYARI



8. KALDIRMA VE TAŞIMA

⚠ TEHLİKE!

Okumaya devam etmeden önce, "GÜVENLİK TALİMATLARI" bölümünü tamamen okuyup anladığınızdan emin olun.

Motor kapalı konumdayken, gidonu bastırarak ya da çekerek makineyi elle hareket ettirebilirsiniz.

KALDIRMA:

9. PARK ETME

Makine uzun süre kullanılmadığında, aşınma önleyici maddeler ve antioksidanlarla makineyi korumak gerekmektedir.

Makineyi depoya kaldırmadan önce içindeki yaprakları ve/veya toprak kalıntılarını temizleyin.

⚠ TEHLİKE!

Depodaki yakıtı boşaltın ve (varsa) tapasını kapatın.

Varsa kontak anahtarını ve/veya buji kapağını sökün ve makineyi düz bir zemine park edin.

⚠ TEHLİKE!

Kesme parçalarını muhafaza edin ve gerekirse koruyucu kapaklarla makineyi örtün.

10. PERİYODİK BAKIM

Makinenin ve/veya değiştirilebilir ekipmanın güvenli çalışması için tüm somunların, civataların ve vidaların sıkılmış durumda tutun.

⚠ TEHLİKE!

Okumaya devam etmeden önce, "GÜVENLİK TALİMATLARI" bölümünü tamamen okuyup anladığınızdan emin olun.

10.1 YAĞLAMA

Her kullanımdan ve yıkamadan sonra, çubuktaki hareketli parçaların grafitli gres ile yağlanması gerekir.



10.2 BIÇAK AYARI



Üst bıçak ile taban arasındaki boşluk fazla açık olursa, pot çemberlerini (d) ayarlayın.

Aşağıdaki şekilde devam edin:

Üst bıçağı (a) tabandan sabitleyin.



Pot çemberlerini (b), boşluk giderilinceye kadar vidalayın. Üst bıçak (a) dikey olarak oynamamalı veya hareket etmemelidir.

4 pot çemberini (b) çubuğun bir tarafından diğer tarafına doğru kademeli olarak sıkın ve aynı zamanda bıçak boşluğunu (a) kontrol etmeye devam edin.



⚠ DİKKAT!

Boşluğun giderilmesi gerekir, fakat çubuğu uzunlamasına (kesim konumu) hareket edebilecek şekilde bırakın. Pot çemberlerinin (b) çok fazla sıkılması halinde, çubuk hareketine ve makineye zarar verebilir.

10.3 BIÇAK DEĞİŞTİRME



Yeni bıçağı monte etmek için yukarıda açıklanan işlemi ters sırayla uygulayın. Şekil 'deki iki vidayı yerine takmadan önce Loctite 83-54 sürün ya da vidaların hepsini yeni diş frenleri ile değiştirin.

10.4 BIÇAK BİLEYLEME

"BIÇAK DEĞİŞTİRME" bölümünde anlatılan prosedürü takip ederek bıçağı çıkarın.

Her bıçağın kesici kenarlarını, şekilde gösterilen açıdan uygun bir aletle (taşlama, eğme, vd.) bileyleyin.

10.5 KABLO AYARI

İleri vites:

Makine, ileri vites kolu şekil 'te gösterildiği üzere yarım stroku geçtiğinde harekete geçmelidir.

Aksi takdirde, şekil 'te gösterildiği gibi kasnağa dokunarak kablo gerginliğini ayarlayın.

Ekipman bağlantı kolu

Makine, ileri vites kolu şekil 'te gösterildiği üzere yarım stroku geçtiğinde harekete geçmelidir.

Aksi takdirde, şekil 'de gösterildiği gibi kasnağa dokunarak kablo gerginliğini ayarlayın.

10.6 MAKİNENİN YAĞINI DEĞİŞTİRME

Her 60 saatlik çalışmanın ardından, makinenin ayağındaki yağ değiştirilmelidir.

Makineyi "KALDIRMA VE TAŞIMA" bölümünde açıklanan şekilde kaldırın.

Ardından, aşağıdaki şekilde işleme devam edin:



ⓘ UYARI!

Yağı daha kolay ve güvenli bir şekilde çıkarmak için bir şırınga kullanın (pakete dahil değildir).

ⓘ UYARI!

SAE 80 ya da eşdeğerde bir yağ kullanın. Tekerleği yerine takmak için ters sırayla

devam edin.

10.7 LASTİKLERİN ŞİŞİRLMESİ

Her kullanımda makinenin lastik basıncını kontrol etmeniz önerilir. Önerilen basınç değeri 21 PSI'dir (1,5 bar).

⚠ DİKKAT!

Lastiği şişirmeden önce lastiğin maksimum PSI değerini daima kontrol edin.

11. TEMİZLİK VE YIKAMA

⚠ TEHLİKE!

Okumaya devam etmeden önce, "GÜVENLİK TALİMATLARI" bölümünü tamamen okuyup anladığınızdan emin olun.

Makineyi ya da değiştirilebilir ekipmanı yıkamadan ve/veya temizlemeden önce, tüm sıcak parçaların soğumasını bekletin (en az 20 dakika). Basıncılı hava ya da süngerle nötr deterjan ve su kullanın.

⚠ DİKKAT!

Makineyi ve/veya değiştirilebilir ekipmanı yıkamak için basınçlı su kullanmayın. Aksi halde motor ve elektrik sistemi ya da akü zarar görebilir.

⚠ DİKKAT!

Etiketlerin olduğu kısımlarda fazla su kullanmaktan kaçının. Hasar görmesi durumunda, makineyi ve/veya değiştirilebilir ekipmanı tekrar kullanmadan önce hasar gören parçaları değiştirin.

12. BAKIM PROGRAMI

	Hangi sıklıkta yapılacağı	İlgili bölüm
Sabitleme ve koruma parçalarının sıklık kontrolü	Makineyi her çalıştırmadan önce, vidaların, civataların ve/veya somunların iyice sıkıldığından ve kaputların ve koruma sistemlerinin sağlam ve doğru monte edildiğinden emin olun.	-
Temizlik	Her kullanımdan sonra	11.
Şişirme	Gerektiğinde	10.7
Yağlama	Her kullanımdan ve yıkamadan sonra	10.1
Bıçak ayarı	İki bıçak arasında fazla boşluk nedeniyle kesme işleminin verimli olmadığı durumlarda	10.2
Bıçak değiştirme	Bıçak artık bileylenemeyecek hale geldiğinde ya da bıçak üzerindeki diş bileyleme ile keskinleştirilemediğinde	10.3
Bıçak bileyleme	Bıçağın veya dişin kesici ucu köreldiğinde	10.4
Kablo ayarı	Kılavuzda anlatılan değilse çalışmıyorsa	10.5
Makine ayağındaki yağın değişimi	60 saat	10.6
Motor	İlgili kılavuza bakın	

13. Muhtemel Hatalar ve Çözümleri

	Muhtemel sebepler	İlgili bölüm
Motor çalışmıyor	Yakıt bitmiş olabilir, yakıt ikmali yapın	7.1.
	Gaz pedalının konumunu kontrol edin	7.2.
	Buji kapağının doğru takıldığından emin olun	İlgili motor kılavuzu
	Bujinin durumunu kontrol edin ve gerekirse temizleyin ya da değiştirin	İlgili motor kılavuzu
	Yakıt musluğunun açık olduğundan emin olun (yalnızca musluk bulunan motor modelleri için)	İlgili motor kılavuzu
Motor gücünün azalması	Hava filtresi kirli olabilir, temizleyin	İlgili motor kılavuzu
Düzensiz çim kesimi	Bıçak boşluğunu düzeltin	10.2.
	Bıçağı bileyleyin	10.4.
	Bıçağı değiştirin	10.3.
Kesici çubuk çalışmıyor	Aktarım kablolarını kontrol edin	10.5.
	Kemer kırılması	Yetkili teknik servis ile temasa geçin
Tekerlekler dönmüyor	Aktarım kablolarını kontrol edin	10.5.

Sorun çözülmezse, en yakın yetkili servis merkezine başvurun

14. EK TALİMATLAR

14.1 BERTARAF ETME

Kullanım ömrü sonunda ürün, ayrıştırılmış atıklar ile ilgili mevcut düzenlemelere göre imha edilmeli ve normal kentsel atık olarak değerlendirilmemelidir.

Ürünün, yeni bir eşdeğer ürünle değiştirileceği durumlarda, eski ürün özel toplama noktalarına atılmalı ya da satıcıya iade edilmelidir.

Ürün, uygun şekilde imha edilmediğinde, çevreyi kirletebilecek biyo-çözünür olmayan parça ve malzemelerden oluşmaktadır. Ayrıca, bu malzemelerin bazıları, çevreyi kirletmeden geri dönüştürülebilir. Çevreyi korumak herkesin görevidir.



sembolü; 2002/95/CE, 2002/96/CE ve 2003/108/CE standartlarında belirtilen üzere ayrı ayrı bertaraf edilmesi gereken elektrikli ve elektronik ekipmandan oluşan ürünlerde kullanılır. Bu tür cihazları belediyenin karışık atıklarına katmayın, sadece bu atıklara ayrılan uygun toplama alanlarına bırakın.

Atık imhasına ayrılmış alanlar hakkında yerel yetkililerden bilgi alın.

Atık ürünü bu bölümdeki talimatlar doğrultusunda bertaraf etmeyenler, mevcut yönetmeliklerdeki yaptırımlara tabi olacaklardır.

14.2 KULLANIM DIŞI BIRAKMA VE SÖKME

Bu kullanım kılavuzunda anlatılan makinenin ve/veya değiştirilebilir ekipmanının kullanımdan çıkarılması ve sökülmesi, ürünün yetkili personel tarafından 81/08 sayılı Kanun Hükmünde Kararname (Kişisel Koruyucu Cihazların kullanımı, vb.) hükümlerine uygun şekilde ve devamında yapılan ayrıştırma ve bertaraf etme işlemleri için bu Kullanım ve Bakım Kılavuzu'nun "İMHA" bölümünde açıklandığı şekilde sökülmesiyle gerçekleşir.



Déclaration de conformité pour la CE
Declaración CE de conformidad
EG – Conformiteitsverklaring
Deklaracja zgodności CE
Prohlášení o shodě - CE
Vyhlasenie o zhode - CE
Δηλώση συμμορφωσης
Declaração de conformidade
EC Intyg om anpassning
EU-overensstemmelses-erklæring
EU-overensstemmelses-erklæring

CE - Vaatimustenmukaisuusvakuutus
Deklaracija o skladnosti - ES
Declarație de conformitate – CE
Izjava o prikladnosti - CE
AT Uygunluk Beyanı
EÜ nõuetele vastavuse deklaratsioon
Atitikties deklaracija - EB
Izjava o skladnosti - CE
EK - Megfelelőségi nyilatkozat
ЕС Декларация о соответствии
CE Декларация за съответствие

Dichiarazione CE di conformità
EC certificate of conformity
EG-konformitätserklärung

IT	La ditta (A) dichiara sotto la propria responsabilità che la macchina (B) di cui al punto (C-D-E-F) è conforme a tutte le disposizioni pertinenti delle Direttive Europee di cui al punto (G). Avendo applicato per l'adeguamento della macchina, per quanto pertinenti, le norme armonizzate e specifiche tecniche di cui al punto (H).
EN	The company (A) declares under its own responsibility that the machine (B) referred to in point (C-D-E-F) complies with all the relevant provisions of the European Directives referred to in point (G). The harmonised standards and technical specifications referred to in point (H) have been applied for adaptation of the machinery, as far as relevant.
DE	Die Firma (A) erklärt unter eigener Verantwortung, dass der Maschine (B) unter Punkt (C-D-E-F) mit allen Bestimmungen der Europäischen Richtlinien unter Punkt (G) übereinstimmt. Vorgenommene Anpassung der Maschine hinsichtlich der Bestimmungen an die harmonisierten Normen und technischen Spezifikationen unter Punkt (H).
FR	L'entreprise (A) déclare sous sa propre responsabilité que la machine (B) relative au point (C-D-E-F) est conforme à toutes les dispositions pertinentes des Directives européennes relatives au point (G). En ayant appliqué pour l'ajustement de la machine, pour ce qui est pertinent, les normes harmonisées et spécifiques techniques relatives au point (H).
ES	La empresa (A) declara bajo la propia responsabilidad que la máquina (B) mencionada en los puntos (B-C-D-E) guarda conformidad con todas las disposiciones pertinentes de las Directivas Europeas mencionadas en el punto (G). Habiendo aplicado para la adecuación de la máquina, por lo que concierne, las normas armonizadas y específicas técnicas mencionadas en el punto (H).
NL	Het bedrijf (A) verklaart onder haar eigen verantwoordelijkheid dat het apparaat (B) in punt (C-D-E-F) voldoet aan alle relevante bepalingen van de in punt (G), bedoelde Europese Richtlijnen. Voor het aanpassen van de machine zijn, voor zover relevant, de geharmoniseerde normen en technische specificaties in punt (H) toegepast.
PL	Firma (A) oświadcza na własną odpowiedzialność, że maszyna (B), o której mowa w punkcie (C-D-E-F), jest zgodna ze wszystkimi odpowiednimi przepisami dyrektyw europejskich, o których mowa w punkcie (G). W ramach dostosowania maszyny, zostały zastosowane zharmonizowane normy i specyfikacje techniczne, o których mowa w punkcie (H).
CZ	Firma (A) na vlastní zodpovědnost prohlašuje, že přístroj (B) uvedený v bodě (C-D-E-F) je v souladu se všemi příslušnými ustanoveními evropských směrnic uvedených v bodě (G). Pro úpravu stroje byly uplatněny hodící se části harmonizovaných norem a technických specifikací uvedených v bodě (H).
SK	Firma (A) na vlastnú zodpovednosť vyhlasuje, že prístroj (B) uvedený v bode (C-D-E-F) je v súlade so všetkými príslušnými ustanoveniami európskych smerníc uvedených v bode (G). Na úpravu stroja boli uplatnené hodiace sa časti harmonizovaných noriem a technických špecifikácií uvedených v bode (H).
EL	Η εταιρεία (Α) δηλώνει υπό την ευθύνη της ότι η μηχανή (Β) που αναφέρεται στα σημεία (C-D-E-F) συμμορφώνεται με όλες τις σχετικές διατάξεις των Ευρωπαϊκών Οδηγιών όπως αναφέρεται στο σημείο (G). Έχοντας εφαρμόσει για την προσαρμογή του μηχανήματος, τους σχετικούς εναρμονισμένους κανονισμούς και τις ειδικές τεχνικές που αναφέρονται στο σημείο (H).
PT	A empresa (A) declara, sob sua própria responsabilidade, que a máquina (B) descrita nos pontos (C-D-E-F) está em conformidade com todas as disposições pertinentes das Diretivas Europeias referidas no ponto (G). As normas harmonizadas e as especificações técnicas referidas no ponto (H) foram aplicadas para a adequação da máquina, conforme a pertinência.
SV	Företaget (A) försäkrar på eget ansvar att maskinen (B) som hänvisas till i punkt (C-D-E-F) överensstämmer med samtliga bestämmelser i de europeiska direktiv som anges i punkt (G), och att man vid anpassning av maskinen tillämpat de relevanta harmoniserade standarder och tekniska specifikationer som finns angivna i punkt (H).
NO	Selskapet (A) erklærer på eget ansvar at maskinen (B) beskrevet i punkt (C-D-E-F) er i samsvar med alle aktuelle krav i Europadirektivene angitt i punkt (G), da man har anvendt alle de harmoniserte standardene og den tekniske spesifikasjon som er aktuelt for maskinen og som er angitt i punkt (H).
DA	Virksomheden (A) erklærer under eget ansvar, at den i punkt (C-D-E-F) nævnte maskine (B) overholder alle de relevante bestemmelser i de europæiske direktiver, der er omtalt i punkt (G). Efter at have anvendt de i litra (H) omhandlede harmoniserede standarder og tekniske specifikationer for tilpasning af maskinen, så vidt det er relevant.
FI	Yritys (A) vakuuttaa omalla vastuullaan, että kone (B) josta kohdassa (C-D-E-F) on yhdenmukainen kaikkien yhteisön direktiiveissä annettujen asiaa koskevien asetusten kanssa, joista kohdassa (G). Kohdassa (H) lueteltuja yhdenmukaistettuja standardeja ja teknisiä erittelyjä on sovellettu koneen mukauttamiseksi, siltä osin kuin se on oleellista.
SL	Podjetje (A) izjavlja pod lastno odgovornostjo, da je stroj (B) iz točke (C-D-E-F) skladna z vsemi zadevnimi določbami evropskih direktiv iz točke (G). Za prilagoditev stroja je podjetje upoštevalo ustrezne usklajene standarde in tehnične specifikacije iz točke (H).
RO	Societatea (A) declară pe propria răspundere că mașina (B) indicată la punctul (C-D-E-F) este conformă cu toate prevederile directivelor europene de la punctul (G). Pentru a asigura caracterul adecvat al mașinii, s-au aplicat, în măsura relevanței, normele armonizate și specifice tehnice de la punctul (H).
SR	Preduzeće (A) izjavljuje pod punom odgovornošću da je mašina (B) iz tačke (C-D-E-F) usklađena sa svim primenljivim odredbama direktiva Evropske unije iz tačke (G), budući da je za prilagođavanje mašine primenilo, kada su bili primenljivi, posebne i harmonizovane tehničke propise navedene u tački (H).
TR	Şirket (A), kendi sorumluluğuna dahilinde, (C-D-E-F) maddelerinde belirtilen makine (B), (G) maddesinde belirtilen Avrupa Yönergelerinde yer alan ilgili tüm hükümlere uygun olduğunu beyan eder. Makinenin uygunluğunu için, (H) maddesinde belirtilen uyum standartları ve teknik özellikler için gerekli işlevleri yapmıştır.
ET	Äriühing (A) kinnitab omal vastutusel, et punktis (C-D-E-F) nimetatud masin (B) vastab kõikidele punktis (G) nimetatud Euroopa direktiivide asjaomastele sätetele. Masina nõuetele vastavuse tagamiseks on rakendatud punktis (H) nimetatud asjaomaseid ühtlustatud õigusnorme ja tehnilisi spetsifikatsioone.
LT	Įmonė (A) savo atsakomybe pareiškia, kad mašina (B), nurodyta punkte (C-D-E-F), atitinka visas atitinkamas Europos direktyvų, nurodytų G punkte, nuostatas. Pritaikant mašinai suderintus standartus ir technines specifikacijas, nurodytas H punkte, kiek tai yra aktualu.
HR	Tvrtka (A) izjavljuje na vlastitu odgovornost da je stroj (B) iz točke (C-D-E-F) usklađena sa svim odredbama iz evropskih direktiva navedenim u točki (G). Za prilagodbu stroja primijenjene su relevantne usklađene norme i tehničke specifikacije navedene u točki (H).
HU	A (A) vállalat saját felelőssége alatt kijelenti, hogy a (C-D-E-F) pontban meghatározott (B) gép megfelel a (G) pontban megadott európai irányelvek hatályos előírásainak. A gép alkalmazásá tételelénél a H. pontban említett, szűkségszerűen harmonizált szabványok és műszaki előírások kerültek alkalmazásra.
RU	Компания (A) заявляет под собственную ответственность, что машина (B), о которой в пункте (C-D-E-F), соответствует всем применимым требованиям европейских директив, о которых в пункте (G). Для обеспечения соответствия машины были соблюдены, в том объеме, в котором они применимы, требования гармонизированных стандартов и технических условий, о которых в пункте (H).
BG	Компанията (A) декларира на своя собствена отговорност, че машината (B), посочена в точка (C-D-E-F), е в съответствие с всички съответни разпоредби на Европейските директиви, посочени в точка (G). Приложила е за приспособяване на машината, доколкото са уместни, хармонизираните стандарти и технически спецификации, посочени в точка (H).

Luogo e data:

Luzzara RE Italy, 13/01/2020

Il legale rappresentante

AMMINISTRATORE

Bovi Fabio



Dichiarazione CE di conformità
EC certificate of conformity
EG-konformitätserklärung

Déclaration de conformité pour la CE
Declaración CE de conformidad
EG – Conformiteitsverklaring
Deklaracija zgodnosti CE
Prohlášení o shodě - CE
Vyhlasenie o zhode - CE
Δηλώση συμμορφωσης
Declaração de conformidade
EC Inty om anpassning
EU-overensstemmelses-erklæring
EU-overensstemmelses-erklæring

CE - Vaatimustenmukaisuusvakuutus
Deklaracija o skladnosti - ES
Declarație de conformitate – CE
Izjava o prikladnosti - CE
AT Uygunluk Beyanı
EÜ nõuetele vastavuse deklaratsioon
Atitikties deklaracija - EB
Izjava o skladnosti - CE
EK - Megfelelőségi nyilatkozat
ЕС Декларация о соответствии
CE Декларация за съответствие

A) Costruttore | Manufacturer | Hersteller | Constructeur | Fabricante | Fabrikant | Producent | Výrobce | Výrobca | Κατασκευαστής | Fabricante | Tillverkare | Produsent | Fabrikant | Valmistaja | Proizvajalec | Producător | Proizvođač | Üretici | Tootja | Gamintojas | Proizvođač | Gyártó | Производител | Производител |

B) Macchina | Machine | Machine | Machine | Máquina | Apparaat | Maszyna | Stroj | Stroj | Μηχανή | Máquina | Maskinen | Maskin | Maskine | Kone | Stroj | Mašina | Mašina | Makine | Masin | Mašina | Stroj | Гép | Машина | Машина |

C) Codice identificativo prodotto | Product identification code | Kennnummer Produkt | Code d'identification du produit | Código de identificación del producto | Identificacão do produto | Kod identyfikacyjny produktu | Identifikační kód výrobku | Identifikačný kód výrobku | Κωδικός προσδιορισμού προϊόντος | Código de identificação do produto | Produktens identifikationskod | Produktidentifikationskode | Tuotteen tunnuskoodi | Identifikacijska koda proizvoda | Cod de identificare a produsului | Identifikaciona šifra proizvoda | Ürün tanıtım kodu | Tooteкод | Produkto identifikavimo kodas | Identifikacijski kód proizvoda | Termék azonosító kód | Идентификационных код изделия | Идентификационен код на продукта |

D) Numero di matricola | Serial number | Seriennummer | Numéro de série | Número de matricula | Seriennummer | Numer fabryczny | Výrobní číslo | Výrobné číslo | Αριθμός μητρώου | Número de série | Seriennummer | Seriennummer | Seriennummer | Sarjanumero | Serijska številka | Număr de serie | Serijski broj | Kayıt numarası | Seerianumber | Registracijos numeris | Serijski broj | Gépszám | Серийный номер | Сириен номер |

E) Motorizzazione | Engine | Antrieb | Motorisation | Motorización | Motorisering | Napęd | Motorizace | Motorizácia | Μηχανοκίνηση | Motorização | Motor | Drivsystem | Motorisering | Moottorointi | Motor | Motorizare | Motor | Motorlu Taşıtlar | Mootor | Motorizacija | Motor | Meghajtás | Моторизация | Задвижване |

F) Giri motore | Motor RPM | Motordrehzahl | Tours moteurs | Revoluciones motor | Toerental motor | Obroty silnika | Otáčky motoru | Otáčky motora | Στροφές κινητήρα | Rotações motor | Motorvarv | Motorturtall | Omdrejninger motor | Moottorin kierrosluku | Vrtljaji motorja | Rotații motor | Broj obrtaja motora | Motor devri | Mootoripöörete arv | Variklio apusukas | Okretaji motora | Fordulatszám | Обороты двигателя | Обороти на мотора |

G) Direttive applicate | Directives applied | Angewandte Richtlinien | Directives appliquées | Directivas aplicadas | Toegepaste richtlijnen | Zastosowane dyrektywy | Použité smérnice | Použité smernice | Οδηγίες που εφαρμόζονται | Directivas aplicadas | Tillämpade direktiv | Anvendte direktiv | Anvendte direktiver | Sovelletut direktiivit | Uporabljene direktive | Directive aplicate | Primenjene direktive | Direktifler uygulanı | Kohaldatud direktiivid | Taikomos direktyvos | Primijenjene direktive | Alkalmazott irányelvek | Применимые директивы | Приложени директиви |

H) Norme applicate | Standards applied | Angewandte Normen | Normes appliquées | Normas aplicadas | Toegepaste normen | Zastosowane normy | Použité normy | Použité normy | Κανονισμοί που εφαρμόζονται | Normas aplicadas | Tillämpade standarder | Anvendte standarder | Anvendte standarder | Sovelletut standardit | Upoštevani standardi | Norme aplicate | Primenjeni propisi | Uygulanan standartlar | Kohaldatud õigusnormid | Taikomi standartai | Primijenjene norme | Alkalmazott szabályok | Применимые стандарты | Приложени стандарти |

I) Peso lordo (con imballo) | Gross weight (with packaging) | Bruttogewicht (mit Verpackung) | Poids brut (avec emballage) | Peso bruto (con embalaje) | Bruto gewicht (met verpakking) | Waga brutto (z opakowaniem) | Hrubá hmotnosť (s obalom) | Hrubá hmotnosť (s obalom) | Μεττό βάρος (με συσκευασία) | Peso bruto (com embalagem) | Bruttovikt (med emballage) | Bruttovækt (med emballasje) | Bruttovægt (med emballage) | Bruttopaino (pakkauskella) | Bruto teža (z embalažo) | Greutatea brută (cu ambalaj) | Bruto masa (s pakovanjem) | Brüt ağırlık (ambalajlı) | Brutomass (koos pakendiga) | Bendras svoris (su pakuote) | Bruto masa (s ambalažom) | Bruttó súly (csomagolással) | Вес брутто (с упаковкой) | Брутто тегло (с опаковката) |

L) Peso netto (senza benzina) | Net weight (without petrol) | Nettogewicht (ohne Benzin) | Poids net (sans essence) | Peso neto (sin gasolina) | Netto gewicht (zonder brandstof) | Waga netto (bez benzyny) | Čistá hmotnosť (bez benzínu) | Čistá hmotnosť (bez benzínu) | Καθαρό βάρος (χωρίς βενζίνη) | Peso líquido (sem gasolina) | Nettovikt (utan bensin) | Nettovækt (uten bensin) | Nettovægt (uden brændstof) | Nettopaino (ilman bensiiniä) | Neto teža (brez bencina) | Greutate netă (fără benzină) | Neto masa (bez benzina) | Net ağırlık (yakıtsız) | Netomass (ilma bensiiniä) | Grynasis svoris (be benzino) | Neto masa (bez benzina) | Nettó súly (benzín nélkül) | Вес нетто (без бензина) | Нето тегло (без бензин) |

M) Vibrazioni | Vibrations | Vibrationen | Vibrations | Vibraciones | Trillingen | Wibracje | Vibrace | Vibrácie | Κραδαμοί | Vibrationer | Vibrasjoner | Vibrationer | Tärinät | Vibracije | Vibrații | Vibracija | Titreşim | Vibratsioon | Vibracijos | Vibracije | Rezgések | Вибрации | Вибрации |

N) Pressione acustica Leq | Acoustic pressure Leq | Schalldruck Leq | Pression acoustique Leq | Presión acústica Leq | Geluidsdruk Leq | Ciśnienie akustyczne, Leq | Akustický tlak Leq | Akustický tlak Leq | Ακουστική πίεση Leq | Pressão acústica Leq | Ljudtryck Leq | Lyddtrykk Leq | Lydtryksniveau Leq | Äänenpaine Leq | Zvočni tlak Leq | Presiune acustică Leq | Zvučni pritisak Leq | Leq akustik basinci | Heliröuhutase Leq | Akustinis slėgis Leq | Zvučni tlak Leq | Hangnyomás Leq | Звуковое давление Leq | Звуково налягане Leq |

O) Potenza acustica misurata Lwa | Measured sound power Lwa | Gemessene Schalleistung Lwa | Puissance acoustique mesurée Lwa | Potencia acústica medida Lwa | Gemeten geluidsvermogen Lwa | Puterea acustică măsurată Lwa | Naměřeny akustický výkon Lwa | Namerany akustický výkon Lwa | Μετρημένη ακουστική ισχύς Lwa | Potència acústica medida Lwa | Akustisk effekt mått Lwa | Målt lydtrykk Lwa | Målt lydeffekt Lwa | Mitattu ääniteho Lwa | Izmerjena zvočna moč Lwa | Zmierzona moc akustyczna Lwa | Zvučna snaga Lwa | Ölçülen ses gücü Lwa | Mëdëdetud müravõimsustase Lwa | Iämatuota akustinė galia Lwa | Jakost zvuka izmjerena Lwa | Mért hangteljesítményszint Lwa | Измеренный уровень звуковой мощности Lwa | Измерена звукова мощност Lwa |

P) Potenza acustica garantita Lwa | Guaranteed sound power Lwa | Garantierte Schalleistung Lwa | Puissance acoustique garantie Lwa | Potencia acústica garantizada Lwa | Gegarandeerd geluidsvermogen Lwa | Gwarantowana moc akustyczna Lwa | Garantovaný akustický výkon Lwa | Garantovaný akustický výkon Lwa | Εγγυημένη ακουστική ισχύς Lwa | Potència acústica garantida Lwa | Garanterad ljudeffekt Lwa | Garantert lydtrykk Lwa | Garanteret akustisk effekt Lwa | Taattu ääniteho Lwa | Zagotovljena zvočna moč Lwa | Puterea acustică garantată Lwa | Garantovana zvučna snaga Lwa | Garanti edilen ses gücü Lwa | Garanteeritud müravõimsustase Lwa | Garantuota akustinė galia Lwa | Zajamčena jakost zvuka Lwa | Garantált hangteljesítményszint Lwa | Гарантированный уровень звуковой мощности Lwa | Гарантирана звукова мощност Lwa |